

**SCHIEDEL**  
by ganztec



# Schiedel PRIMA PLUS.

## Listino Prezzi 2012.

Sistema multifunzionale a parete semplice  
di acciaio inossidabile.



**Ganztec. Il Nome per canna fumarie.**

Leader in Svizzera - per canne fumarie di ceramica profilata, acciaio inossidabile e materia sintetica.



# Listino Prezzi 2012

## Schiedel PRIMA PLUS (PPL)

## Schiedel CHIMFLEX

Materiale : Inox Nr.1.4404 0.6mm

### Piede di Camino 45°

con scarico condensa

Coperchio ordinare separato

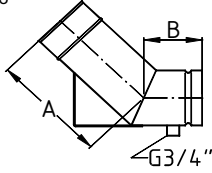
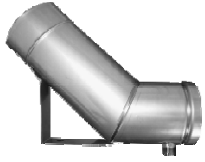

DN	A	B		N. ordinazione	CHF pz.
80	195	120		137034708	CHF 129.00
100	200	125		137034710	CHF 129.00
130	205	130		137034713	CHF 139.00
150	210	135		137034715	CHF 149.00
180	215	140		137034718	CHF 159.00
200	220	145		137034720	CHF 169.00
250	230	155		137034725	CHF 183.00
300	240	165		137034730	CHF 209.00

### Curva lunga 45°

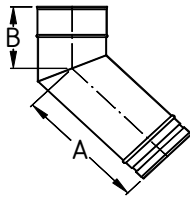

DN	A	B		N. ordinazione	CHF pz.
80	205	65		137034608	CHF 74.00
100	210	70		137034610	CHF 82.00
130	215	75		137034613	CHF 95.00
150	220	80		137034615	CHF 102.00
180	225	85		137034618	CHF 114.00
200	230	90		137034620	CHF 124.00
250	240	100		137034625	CHF 139.00
300	250	110		137034630	CHF 159.00

### Bacinella per condensa

con scarico condensa laterale

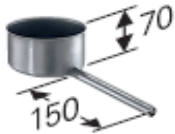

DN				N. ordinazione	CHF pz.
80				265800008	CHF 49.00
100				265800010	CHF 54.00
130				265800013	CHF 59.00
150				265800015	CHF 64.00
180				265800018	CHF 69.00
200				265800020	CHF 79.00
250				265800025	CHF 99.00
300				265800030	CHF 129.00

### Coppia suporti per piastra partenza

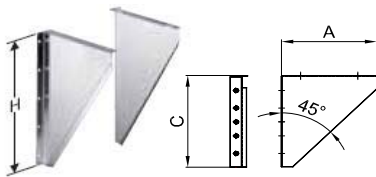

DN	H	A		N. ordinazione	CHF pz.
80	470	215		027000001	CHF 119.00
100	470	235		027000001	CHF 119.00
130	470	265		027000001	CHF 119.00
150	470	285		027000002	CHF 126.00
180	470	315		027000003	CHF 136.00
200	470	335		027000004	CHF 143.00
250	470	385		027000006	CHF 161.00
300	470	440		027000007	CHF 175.00

### Piastra passante



DN	A			N. ordinazione	CHF pz.
80	140			265820308	CHF 99.00
100	160			265820310	CHF 102.00
130	190			265820313	CHF 108.00
150	210			265820315	CHF 119.00
180	240			265820318	CHF 129.00
200	260			265820320	CHF 139.00
250	310			265820325	CHF 149.00
300	360			265820330	CHF 169.00

# Listino Prezzi 2012

## Schiedel PRIMA PLUS (PPL)

## Schiedel CHIMFLEX

Materiale : Inox Nr.1.4404 0.6mm

### Scarico condensa 3/4 " verticale

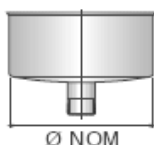

DN	altezza total	altezza netto		N. ordinazione	CHF pz.
80	69	48		DS619080	CHF 45.00
100	69	48		DS619100	CHF 46.00
130	69	48		DS619130	CHF 47.00
150	69	48		DS619150	CHF 48.00
180	69	48		DS619180	CHF 56.00
200	69	48		DS619200	CHF 58.00
250	69	48		DS619250	CHF 79.00

### Massimale fissato verticale partenza

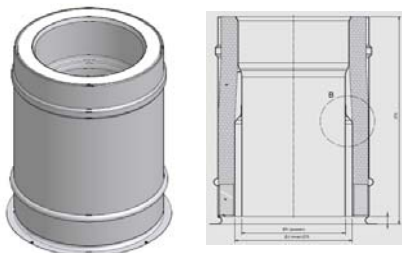

DN	Ø all'esterno	altezza		N. ordinazione	CHF pz.
100	150	270		265800510	CHF 316.00
130	180	270		265800513	CHF 346.00
150	200	270		265800515	CHF 367.00
180	230	270		265800518	CHF 398.00
200	250	270		265800520	CHF 426.00
250	300	270		265800525	CHF 490.00
300	350	270		265800530	CHF 563.00

### Imposta partenza massimale 45°

Il taglio obliquo deve essere adattato sul cantiere

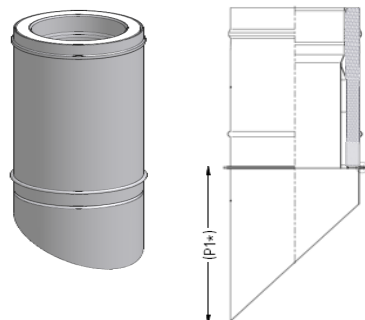

DN	Ø all'esterno	altezza	P1	N. ordinazione	CHF pz.
100	150	270	213	265800610	CHF 385.00
130	180	270	179	265800613	CHF 456.00
150	200	270	199	265800615	CHF 487.00
180	230	270	229	265800618	CHF 533.00
200	250	270	249	265800620	CHF 572.00
250	300	270	299	265800625	CHF 668.00
300	350	270	348	265800630	CHF 779.00

### Elemento di basamento con revisione

Coperchio da ordinare separatamente

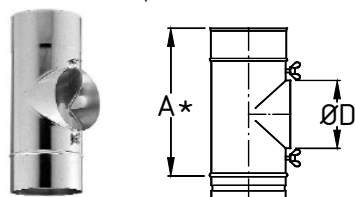

DN	A	Ø D		N. ordinazione	CHF pz.
80	283	80		238300508	CHF 79.00
100	283	100		238300510	CHF 86.00
130	283	130		238300513	CHF 102.00
150	325	150		238300515	CHF 120.00
180	450	150		238300618	CHF 156.00
200	450	150		238300620	CHF 170.00
250	450	180		238300625	CHF 203.00
300	450	180		238300630	CHF 231.00

### Elemento di basamento di raccordo

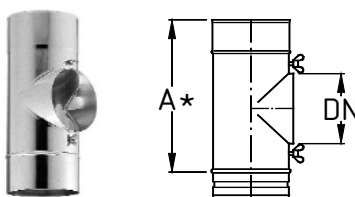

DN	A	DN		N. ordinazione	CHF pz.
130	283	130		238300513	CHF 102.00
150	325	150		238300515	CHF 120.00
180	450	180		238300518	CHF 139.00
200	450	200		238300520	CHF 149.00
250	450	250		238300525	CHF 179.00
300	450	300		238300530	CHF 199.00

# Listino Prezzi 2012

## Schiedel PRIMA PLUS (PPL)

## Schiedel CHIMFLEX

Materiale : Inox Nr.1.4404 0.6mm

Raccordo per elemento basamento con maschio	DN	L			N. ordinazione	CHF pz.
	130	120			242050013	CHF 64.00
	150	120			242050015	CHF 71.00
	180	120			242050018	CHF 89.00
	200	120			242050020	CHF 103.00
	250	120			242050025	CHF 119.00
	300	120			242050030	CHF 139.00

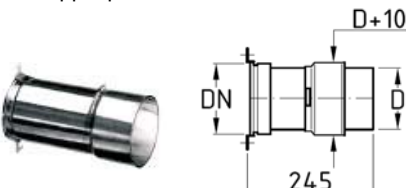
Raccordo per elemento basamento con doppia parete	DN	L	d		N. ordinazione	CHF pz.
	130	245	125		242001313	CHF 98.00
	150	245	145		242001515	CHF 107.00
	180	245	175		242001818	CHF 121.00
	200	245	195		242002020	CHF 134.00
	250	245	245		242002525	CHF 158.00
	300	245	295		242003030	CHF 192.00

Chiusura di revisione per elemento di base per olio e gas	DN				N. ordinazione	CHF pz.
	80				265820908	CHF 29.00
	100				265820910	CHF 30.00
	130				265820913	CHF 36.00
	150				265820915	CHF 42.00
	180				265820918	CHF 51.00
	200				265820920	CHF 57.00
	250				265820925	CHF 85.00
300				265820930	CHF 129.00	

Chiusura di revisione per elemento di base per combustibili solidi	DN				N. ordinazione	CHF pz.
	80				255160008	CHF 49.00
	100				255160010	CHF 52.00
	130				255160013	CHF 57.00
	150				255160015	CHF 62.00
	180				255160018	CHF 70.00
	200				255160020	CHF 78.00
	250				255160025	CHF 115.00
300				255160030	CHF 167.00	

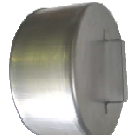
Tappo cieco per secondo raccordo	DN				N. ordinazione	CHF pz.
	80				265820808	CHF 37.00
	100				265820810	CHF 39.00
	130				265820813	CHF 41.00
	150				265820815	CHF 43.00
	180				265820818	CHF 46.00
	200				265820820	CHF 49.00
	250				265820825	CHF 79.00
300				265820830	CHF 99.00	

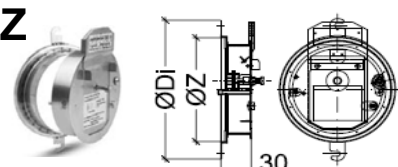
regolatore di tiraggio comb. con portina	DN	Z	Di		N. ordinazione	CHF pz.
	130	130	132.5		26003013	CHF 233.00
	150	130	152.5		26003015	CHF 233.00
	180	130	182.5		26003018	CHF 233.00
	200	180	202.5		26003020	CHF 286.00
	250	180	252.5		26003025	CHF 286.00

# Listino Prezzi 2012

## Schiedel PRIMA PLUS (PPL)

## Schiedel CHIMFLEX

Materiale : Inox Nr.1.4404 0.6mm

regolatore di tiraggio comb. con portina

**Z**

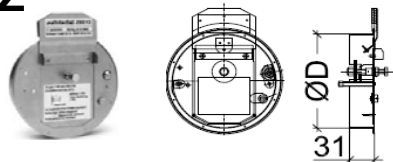

DN	D			N. ordinazione	CHF pz.
130	129.3			255300001	CHF 150.00
150	129.3			255300001	CHF 150.00
180	129.3			255300001	CHF 150.00
200	179.3			255300002	CHF 250.00
250	179.3			255300002	CHF 250.00

Raccordo per regolatore



DN	Ø interno			N. ordinazione	CHF pz.
130	130			267081313	CHF 79.00
150	130			267081315	CHF 99.00
180	130			267081318	CHF 119.00
200	180			267081820	CHF 139.00
250	180			267081825	CHF 159.00

Elemento per porte d'ispezione

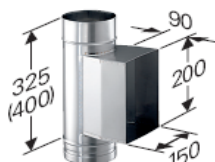

DN	L			N. ordinazione	CHF pz.
130	325			235300513	CHF 101.00
150	325			235300515	CHF 110.00
180	325			235300518	CHF 117.00
200	325			235300520	CHF 124.00
250	325			235300525	CHF 139.00
300	325			235300530	CHF 156.00

portine d'ispezione complete.

150x200mm



DN	all'esterno	lunghezza		N. ordinazione	CHF pz.
130-355	226/256	250		4008001	CHF 183.00

telaio di adattamento prolungha



DN	ampio	altezza		N. ordinazione	CHF pz.
100-355	155	215		4008000	CHF 108.00

Portina

**Z**



DN	L	B		N. ordinazione	CHF pz.
80-130	200	150		255100504	CHF 138.00
150-355	300	200		255100505	CHF 138.00

Portina lavanderia



DN	D A	H		N. ordinazione	CHF pz.
300	375	140		255110300	CHF 370.00

Telaio di adattamento per l'allungo

**Z**



DN	L	B	lunghezza	N. ordinazione	CHF pz.
80-130	201	141	150mm	255100604	CHF 39.00
150-355	303	193	150mm	255100605	CHF 50.00
80-130	201	141	250mm	255100614	CHF 46.00
150-355	303	193	250mm	255100615	CHF 55.00

# Listino Prezzi 2012

## Schiedel PRIMA PLUS (PPL)

## Schiedel CHIMFLEX

Materiale : Inox Nr.1.4404 0.6mm

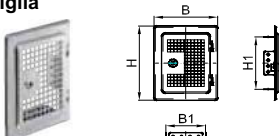
Portina griglia	DN	all'esterno	H1	B1	N. ordinazione	CHF pz.
	80-130	225/285	200	140	255100511	CHF 92.00
	150-355	272/382	300	190	255100512	CHF 101.00

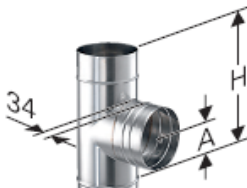
Pezzo T 85°	DN	H	A	C	N. ordinazione	CHF pz.
	80	283	118	74	231308508	CHF 99.00
	100	283	118	84	231308510	CHF 109.00
	130	283	118	99	231308513	CHF 119.00
	150	325	139	109	231308515	CHF 130.00
	180	450	209	124	231308518	CHF 168.00
	200	450	210	134	231308520	CHF 181.00
	250	450	212	166	231308525	CHF 210.00
	300	450	214	196	231308530	CHF 238.00

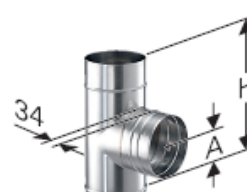
Pezzo T 90°	DN	H	A	C	N. ordinazione	CHF pz.
	80	283	118	74	231309008	CHF 89.00
	100	283	118	84	231309010	CHF 99.00
	130	283	118	99	231309013	CHF 111.00
	150	325	139	109	231309015	CHF 130.00
	180	450	201	124	231309018	CHF 168.00
	200	450	201	134	231309020	CHF 181.00
	250	450	201	166	231309025	CHF 210.00
	300	450	201	196	231309030	CHF 238.00

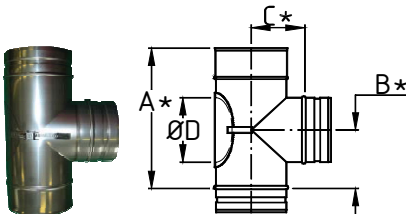
Pezzo T 90° con revisione	DN	A	B	C	N. ordinazione	CHF pz.
	80	283	118	74	238300808	CHF 120.00
	100	283	118	84	238300810	CHF 129.00
	130	283	118	99	238300813	CHF 143.00
	150	325	139	109	238300815	CHF 159.00
	180	450	201	124	238300818	CHF 198.00
	200	450	201	134	238300820	CHF 211.00
	250	450	201	166	238300825	CHF 247.00
	300	450	201	196	238300830	CHF 287.00

Pezzo T 45°	DN	H	A		N. ordinazione	CHF pz.
	80	283	158		231304508	CHF 139.00
	100	283	169		231304510	CHF 149.00
	130	325	205		231304513	CHF 159.00
	150	325	216		231304515	CHF 179.00
	180	450	293		231304518	CHF 199.00
	200	450	303		231304520	CHF 219.00
	250	540	372		231304525	CHF 274.00
	300	617	436		231304530	CHF 338.00

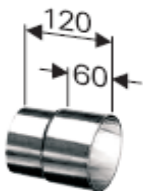
Doppia parete con femina PPL	DN	Ø A	Ø i		N. ordinazione	CHF pz.
	80	75	85		242030108	CHF 49.00
	100	95	105		242030110	CHF 49.00
	130	125	135		242030113	CHF 49.00
	150	145	155		242030115	CHF 54.00
	180	175	185		242030118	CHF 59.00
	200	195	205		242030120	CHF 64.00
	250	245	255		242030125	CHF 69.00
	300	295	305		242030130	CHF 74.00

# Listino Prezzi 2012

## Schiedel PRIMA PLUS (PPL)

## Schiedel CHIMFLEX

Materiale : Inox Nr.1.4404 0.6mm

Tubo 250mm	DN	lunghezza			N. ordinazione	CHF pz.
		80	200			137002508
	100	200			137002510	CHF 29.00
	130	200			137002513	CHF 34.00
	150	200			137002515	CHF 39.00
	180	200			137002518	CHF 41.00
	200	200			137002520	CHF 43.00
	250	200			137002525	CHF 53.00
	300	200			137002530	CHF 62.00

Tubo 500mm	DN	lunghezza			N. ordinazione	CHF pz.
		80	450			137005008
	100	450			137005010	CHF 48.00
	130	450			137005013	CHF 53.00
	150	450			137005015	CHF 55.00
	180	450			137005018	CHF 58.00
	200	450			137005020	CHF 62.00
	250	450			137005025	CHF 73.00
	300	450			137005030	CHF 86.00

Tubo 1000mm	DN	lunghezza			N. ordinazione	CHF pz.
		80	950			137010008
	100	950			137010010	CHF 58.00
	130	950			137010013	CHF 73.00
	150	950			137010015	CHF 84.00
	180	950			137010018	CHF 100.00
	200	950			137010020	CHF 111.00
	250	950			137010025	CHF 138.00
	300	950			137010030	CHF 165.00

Tubo di montaggio	DN	lunghezza			N. ordinazione	CHF pz.
		80	200			137002408
	100	200			137002410	CHF 42.00
	130	200			137002413	CHF 45.00
	150	200			137002415	CHF 50.00
	180	200			137002418	CHF 56.00
	200	200			137002420	CHF 62.00
	250	200			137002425	CHF 73.00
	300	200			137002430	CHF 85.00

Distanziatori	DN				N. ordinazione	CHF pz.
		80				265822208
	100				265822210	CHF 21.00
	130				265822213	CHF 22.00
	150				265822215	CHF 24.00
	180/200				265822220	CHF 26.00
	250				265822225	CHF 30.00
	300				265822230	CHF 35.00

# Listino Prezzi 2012

## Schiedel PRIMA PLUS (PPL)

## Schiedel CHIMFLEX

Materiale : Inox Nr.1.4404 0.6mm

### Tubo telescopico

incl. Fascetta e Guarnizione



DN	N. ordinazione	CHF pz.
80	137021008	CHF 72.00
100	137021010	CHF 83.00
130	137021013	CHF 98.00
150	137021015	CHF 111.00
180	137021018	CHF 130.00
200	137021020	CHF 143.00
250	137021025	CHF 177.00
300	137021030	CHF 208.00

### Tubo finale 1000mm

con doppia femmina



DN	N. ordinazione	CHF pz.
80	137010108	CHF 71.00
100	137010110	CHF 88.00
130	137010113	CHF 113.00
150	137010115	CHF 129.00
180	137010118	CHF 154.00
200	137010120	CHF 170.00
250	137010125	CHF 212.00
300	137010130	CHF 253.00

### Elemento di basamento

con condensa senza tapo

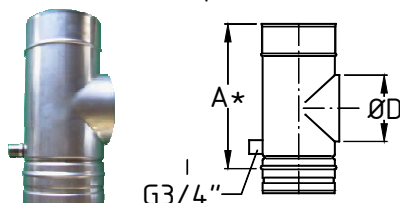

DN	A	D	N. ordinazione	CHF pz.
80	283	80	238300708	CHF 97.00
100	283	100	238300710	CHF 104.00
130	283	130	238300713	CHF 113.00
150	283	150	238300715	CHF 124.00
180	450	150	238300718	CHF 155.00
200	450	150	238300720	CHF 164.00
250	450	150	238300725	CHF 186.00
300	450	150	238300730	CHF 209.00

### Tubo con scarico condensa

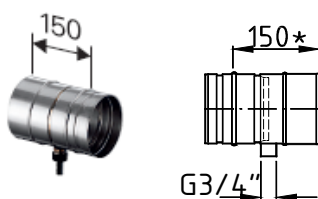

DN	L	N. ordinazione	CHF pz.
80	150	137022508	CHF 100.00
100	150	137022510	CHF 104.00
130	150	137022513	CHF 115.00
150	150	137022515	CHF 120.00
180	150	137022518	CHF 126.00
200	150	137022520	CHF 131.00
250	150	137022525	CHF 145.00
300	150	137022530	CHF 157.00

### Tappo di misura

**Z**



Ø 11mm	N. ordinazione	CHF pz.
	265000002	CHF 5.00

### Fascetta di sicurezza



DN	N. ordinazione	CHF pz.
80	265822108	CHF 8.00
100	265822110	CHF 9.00
130	265822113	CHF 9.00
150	265822115	CHF 9.00
180	265822118	CHF 10.00
200	265822120	CHF 10.00
250	265822125	CHF 11.00
300	265822130	CHF 11.00

# Listino Prezzi 2012

## Schiedel PRIMA PLUS (PPL)

## Schiedel CHIMFLEX

Materiale : Inox Nr.1.4404 0.6mm

Guarnizione viton supensione	DN				N. ordinazione	CHF pz.
<b>Z</b> 	80				270301208	CHF 10.00
	100				270301210	CHF 11.00
	130				270301213	CHF 13.00
	150				270301215	CHF 14.00
	180				270301218	CHF 16.00
	200				270301220	CHF 17.00
	250				270301225	CHF 28.00
300				270301230	CHF 32.00	

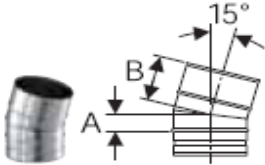
Gomito 15°	DN	A	B		N. ordinazione	CHF pz.
	80	39	87		137031508	CHF 45.00
	100	39	87		137031510	CHF 48.00
	130	39	87		137031513	CHF 54.00
	150	39	87		137031515	CHF 60.00
	180	44	92		137031518	CHF 67.00
	200	44	92		137031520	CHF 72.00
	250	49	97		137031525	CHF 85.00
	300	49	97		137031530	CHF 96.00

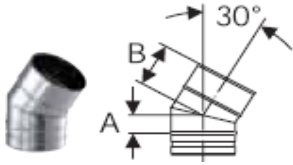
Gomito 30°	DN	A	B		N. ordinazione	CHF pz.
	80	44	92		137033008	CHF 45.00
	100	49	97		137033010	CHF 49.00
	130	49	97		137033013	CHF 57.00
	150	49	97		137033015	CHF 62.00
	180	54	102		137033018	CHF 70.00
	200	59	107		137033020	CHF 78.00
	250	64	112		137033025	CHF 92.00
	300	74	122		137033030	CHF 109.00

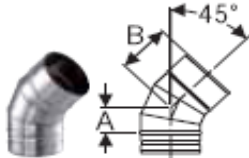
Gomito 45°	DN	A	B		N. ordinazione	CHF pz.
	80	63	111		137034508	CHF 48.00
	100	69	117		137034510	CHF 53.00
	130	74	122		137034513	CHF 63.00
	150	74	122		137034515	CHF 68.00
	180	84	132		137034518	CHF 80.00
	200	89	137		137034520	CHF 88.00
	250	95	143		137034525	CHF 105.00
	300	105	153		137034530	CHF 126.00

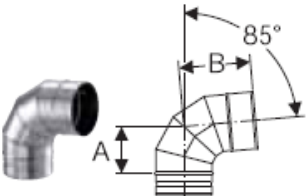
Gomito 85°	DN	A	B		N. ordinazione	CHF pz.
	80	107	155		137038508	CHF 58.00
	100	116	164		137038510	CHF 65.00
	130	125	173		137038513	CHF 75.00
	150	134	182		137038515	CHF 83.00
	180	153	201		137038518	CHF 98.00
	200	162	210		137038520	CHF 107.00
	250	180	228		137038525	CHF 132.00
	300	207	255		137038530	CHF 164.00

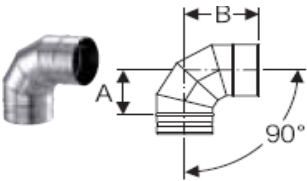
Gomito 90°	DN	A	B		N. ordinazione	CHF pz.
	80	112	160		137039008	CHF 73.00
	100	119	167		137039010	CHF 82.00
	130	138	186		137039013	CHF 92.00
	150	150	198		137039015	CHF 101.00
	180	156	204		137039018	CHF 112.00
	200	168	216		137039020	CHF 122.00
	250	194	242		137039025	CHF 149.00
	300	224	272		137039030	CHF 187.00

# Listino Prezzi 2012

## Schiedel PRIMA PLUS (PPL)

## Schiedel CHIMFLEX

Materiale : Inox Nr.1.4404 0.6mm

### Gomito 85° con revisione

Coperchio da ordinare separato

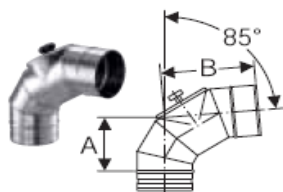

DN	A	B	Ø insp.	N. ordinazione	CHF pz.
80	133	201	80	137038608	CHF 139.00
100	147	219	100	137038610	CHF 159.00
130	166	245	130	137038613	CHF 192.00
150	180	262	150	137038615	CHF 233.00
180	188	264	150	137038618	CHF 246.00
200	193	264	150	137038620	CHF 255.00
250	204	268	150	137038625	CHF 280.00
300	214	268	150	137038630	CHF 304.00

### Gomito 90° con revisione

Coperchio da ordinare separato

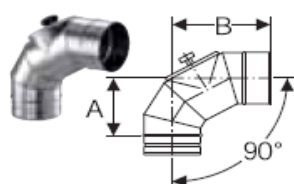

DN	A	B	Ø insp.	N. ordinazione	CHF pz.
80	137	205	80	137039108	CHF 139.00
100	152	223	100	137039110	CHF 159.00
130	171	248	130	137039113	CHF 192.00
150	185	266	150	137039115	CHF 233.00
180	194	269	150	137039118	CHF 246.00
200	198	270	150	137039120	CHF 255.00
250	211	272	150	137039125	CHF 280.00
300	220	272	150	137039130	CHF 304.00

### Gomito 0- 45° regolabile

solo per il funzionamento a secco

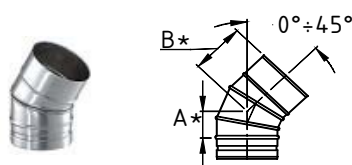

DN	A	B	N. ordinazione	CHF pz.
130	74	122	137034413	CHF 62.00
150	74	122	137034415	CHF 66.00
180	84	132	137034418	CHF 77.00
200	89	137	137034420	CHF 84.00
250	95	143	137034425	CHF 99.00
300	105	153	137034430	CHF 118.00

### Gomito regolabile 0° bis 90°

solo per il funzionamento a secco

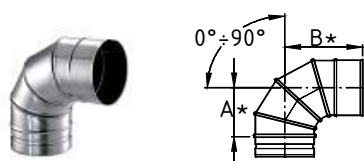

DN	A	B	N. ordinazione	CHF pz.
130	138	186	137038913	CHF 71.00
150	150	198	137038915	CHF 80.00
180	156	204	137038918	CHF 92.00
200	168	216	137038920	CHF 102.00
250	194	242	137038925	CHF 126.00
300	224	272	137038930	CHF 163.00

### Gomito regolabile 0° - 90°

con revisione

solo per il funzionamento a secco

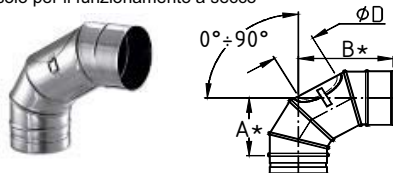

DN	A	B	N. ordinazione	CHF pz.
130	171	248	137039213	CHF 170.00
150	185	266	137039215	CHF 178.00
180	194	269	137039218	CHF 190.00
200	198	270	137039220	CHF 204.00
250	211	272	137039225	CHF 244.00
300	220	272	137039230	CHF 264.00

# Listino Prezzi 2012

## Schiedel PRIMA PLUS (PPL)

## Schiedel CHIMFLEX

Materiale : Inox Nr.1.4404 0.6mm

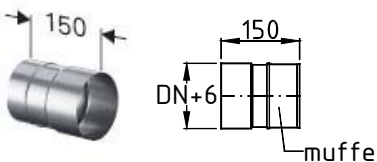
Raccordo di riscaldamento	DN	femmina	DN+6		N. ordinazione	CHF pz.
	80	80	86		265820408	CHF 52.00
	100	100	106		265820410	CHF 56.00
	130	130	136		265820413	CHF 63.00
	150	150	156		265820415	CHF 67.00
	150	150	163		265820416	CHF 68.00
	180	180	186		265820418	CHF 73.00
	200	200	206		265820420	CHF 78.00
	250	250	256		265820425	CHF 94.00
	300	300	306		265820430	CHF 108.00

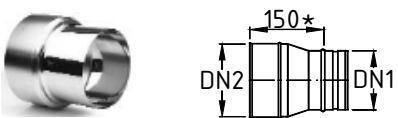
Aumento di diametro	DN	DN1	DN2		N. ordinazione	CHF pz.
	80	80	100		267250810	CHF 63.00
	80	80	150		267250815	CHF 75.00
	100	100	130		267251013	CHF 78.00
	100	100	150		267251015	CHF 83.00
	120	120	130		267251213	CHF 78.00
	130	130	150		267251315	CHF 87.00
	130	130	180		267251318	CHF 95.00
	150	150	180		267251518	CHF 92.00
	150	150	200		267251520	CHF 97.00
	160	160	180		267251618	CHF 97.00
	180	180	200		267251820	CHF 91.00
	180	180	250		267251825	CHF 101.00
	200	200	250		267252025	CHF 111.00
	250	250	300		267252530	CHF 127.00

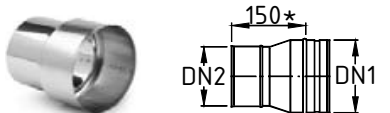
Riduzione di diametro uno diametri	DN	DN1	DN2		N. ordinazione	CHF pz.
	100	100	80		267201008	CHF 63.00
	130	130	100		267201310	CHF 73.00
	150	150	100		267201510	CHF 83.00
	150	150	130		267201513	CHF 79.00
	180	180	130		267201813	CHF 90.00
	180	180	150		267201815	CHF 92.00
	200	200	150		267202015	CHF 94.00
	200	200	180		267202018	CHF 91.00
	250	250	200		267202520	CHF 108.00
	300	300	250		267203025	CHF 127.00

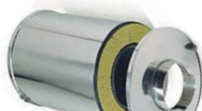
Silenziatore passivo Tenuta in pressione fino 1000Pa Temperatura fumi fino 400°C	DN	lunghezza	Ø all'esterno		N. ordinazione	CHF pz.
	80	580	250		267300108	CHF 678.00
	100	580	250		267300110	CHF 684.00
	130	580	250		267300113	CHF 697.00
	150	580	300		267300115	CHF 702.00
	180	760	450		267300218	CHF 1'080.00
	200	760	450		267300220	CHF 1'094.00
	250	760	500		267300225	CHF 1'435.00
	300	760	500		267300230	CHF 1'762.00

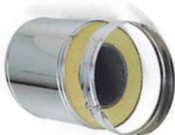
Prolunga per silenzianti Riduzione rumore 5 dB	DN	lunghezza	Ø all'esterno		N. ordinazione	CHF pz.
	80	360	250		267300313	CHF 442.00
	100	360	250		267300313	CHF 442.00
	130	360	250		267300313	CHF 442.00
	150	360	300		267300316	CHF 461.00
	180	540	450		267300323	CHF 940.00
	200	540	450		267300323	CHF 940.00
	250	540	500		267300330	CHF 1'323.00
	300	540	500		267300330	CHF 1'323.00

# Listino Prezzi 2012

## Schiedel PRIMA PLUS (PPL)

## Schiedel CHIMFLEX

Materiale : Inox Nr.1.4404 0.6mm

### Fascette antivibranti

**Z**

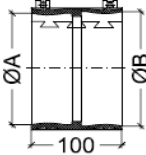

DN	A	B		N. ordinazione	CHF pz.
80	83	85		265000008	CHF 69.00
100	103	105		265000110	CHF 83.00
130	133	135		265000113	CHF 97.00
150	153	155		265000115	CHF 107.00
180	183	185		265000118	CHF 122.00
200	203	205		265000120	CHF 130.00
250	253	255		265000125	CHF 153.00
300	305	307		265000130	CHF 175.00

### Fascette die caldare per

combustibili solidi

**Z**

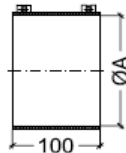

DN	A			N. ordinazione	CHF pz.
100	110			265000510	CHF 70.00
130	140			265000513	CHF 75.00
150	160			265000515	CHF 84.00
180	190			265000518	CHF 104.00
200	210			265000520	CHF 105.00
250	260			265000525	CHF 109.00
300	310			265000530	CHF 111.00

### Adattatore PPL a ICS



DN	A			N. ordinazione	CHF pz.
80	80			266040008	CHF 99.00
100	100			266040010	CHF 106.00
130	130			266040013	CHF 117.00
150	150			266040015	CHF 125.00
180	180			266040018	CHF 138.00
200	200			266040020	CHF 147.00
250	250			266040025	CHF 168.00
300	300			266040030	CHF 185.00

### Adattatore ICS a PPL con tubo fodera



DN	DA			N. ordinazione	CHF pz.
100/100	150			266021010	CHF 92.00
130/130	180			266021313	CHF 102.00
150/130	200			266021513	CHF 108.00
150/150	200			266021515	CHF 108.00
180/150	230			266021815	CHF 120.00
180/180	230			266021818	CHF 120.00
200/180	250			266022018	CHF 129.00
200/200	250			266022020	CHF 129.00
250/250	300			266022525	CHF 149.00
300/300	350			266023030	CHF 169.00

### Adattatore ICS a PPL

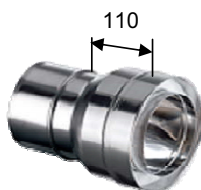

DN				N. ordinazione	CHF pz.
80				266041008	CHF 111.00
100				266041010	CHF 119.00
130				266041013	CHF 132.00
150				266041015	CHF 140.00
180				266041018	CHF 155.00
200				266041020	CHF 167.00
250				266041025	CHF 192.00
300				266041030	CHF 210.00

# Listino Prezzi 2012

## Schiedel PRIMA PLUS (PPL)

## Schiedel CHIMFLEX

Materiale : Inox Nr.1.4404 0.6mm

Rosetta del muro per tubo singolo	DN	Ø all'esterno			N. ordinazione	CHF pz.
	80	250			025620008	CHF 38.00
	100	270			025620010	CHF 40.00
	130	300			025620013	CHF 45.00
	150	320			025620015	CHF 47.00
	180	350			025620018	CHF 50.00
	200	370			025620020	CHF 53.00
	250	420			025620025	CHF 58.00
	300	470			025620030	CHF 68.00

Collare a muro 50mm	DN	A	B		N. ordinazione	CHF pz.
	80	105	90		92940080	CHF 24.00
	100	112	100		92940100	CHF 27.00
	130	140	115		92940130	CHF 40.00
	150	151	125		92940150	CHF 43.00
	180	181	140		92940180	CHF 47.00
	200	201	150		92940200	CHF 52.00
	250	251	175		92940250	CHF 55.00
	300	301	200		92940300	CHF 59.00

Collare a muro 50mm prolunga	DN	A	B		N. ordinazione	CHF pz.
	80	105	90		95090080	CHF 24.00
	100	112	100		95090100	CHF 27.00
	130	140	115		95090130	CHF 40.00
	150	151	125		95090150	CHF 43.00
	180	181	140		95090180	CHF 47.00
	200	201	150		95090200	CHF 52.00
	250	251	175		95090250	CHF 55.00
	300	301	200		95090300	CHF 59.00

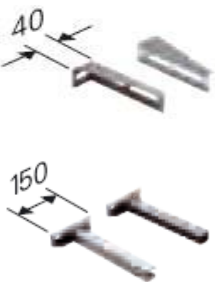
Prolunga per Collare 50mm	Typ	su Ø fino Ø	Max. dist.		N. ordinazione	CHF pz.
	W1	80 - 200	100		267100130	CHF 44.00
	W2	250 - 300	114		267100176	CHF 48.00
	L1	80 - 200	250		267100300	CHF 66.00
	L1	250 - 300	220		267100300	CHF 66.00
	L1	300 - 700	122		267100300	CHF 66.00
	L2	80 - 200	440		267100450	CHF 130.00
	L2	250 - 300	370		267100450	CHF 130.00
	L3	80 - 200	500		267100550	CHF 315.00
	L3	250 - 300	470		267100550	CHF 315.00
	L4	80 - 200	700		267100750	CHF 223.00
	L4	250 - 300	670		267100750	CHF 223.00

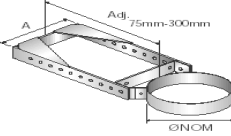
Collare regolabile 75-300mm	DN	A			N. ordinazione	CHF pz.
	130	138			95960130	CHF 68.00
	150	158			95960150	CHF 57.00
	180	188			95960180	CHF 72.00
	200	208			95960200	CHF 73.00
	250	158			95960250	CHF 79.00
	300	308			95960300	CHF 89.00

# Listino Prezzi 2012

## Schiedel PRIMA PLUS (PPL)

## Schiedel CHIMFLEX

Materiale : Inox Nr.1.4404 0.6mm

Fascetta di Tubo		DN	Gew.		N. ordinazione	CHF pz.
<b>Z</b>		80	1/2" M10		267000308	CHF 20.00
		100	1/2" M10		267000310	CHF 21.00
		130	1/2" M10		267000313	CHF 23.00
		150	1/2" M10		267000315	CHF 31.00
		180	1/2" M10		267000318	CHF 34.00
		200	1/2" M10		267000320	CHF 38.00
		250	1/2" M10		267000325	CHF 41.00
		300	1/2" M10		267000330	CHF 44.00
		350	1/2" M10		267000335	CHF 49.00

Tubo Inox 1/2" per Fascetta di Tubo		Gew.	lunghezza		N. ordinazione	CHF pz.
<b>Z</b>		1/2 "	1 M		267000307	CHF 147.00
		1/2 "	Femmina		267000309	CHF 20.00

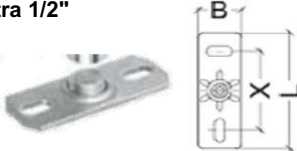
Piastra 1/2"		Gew.	L	B	X	N. ordinazione	CHF pz.
<b>Z</b>		1/2" / M10	100	40	70	267000306	CHF 25.00

Scossalina		DN	Ø A		N. ordinazione	CHF pz.
<b>Z</b>		80	220		265823008	CHF 33.00
		100	240		265823010	CHF 34.00
		130	270		265823013	CHF 39.00
		150	290		265823015	CHF 44.00
		180	320		265823018	CHF 51.00
		200	340		265823020	CHF 54.00
		250	390		265823025	CHF 61.00
		300	440		265823030	CHF 74.00

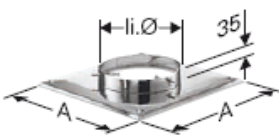
Copertura del vano		DN	li Ø	A		N. ordinazione	CHF pz.
<b>Z</b>		80	180	350		354110001	CHF 74.00
		100	180	350		354110001	CHF 74.00
		130	225	400		354110002	CHF 87.00
		150	225	400		354110002	CHF 87.00
		180	280	450		354110003	CHF 113.00
		200	280	450		354110003	CHF 113.00
		250	365	500		354110004	CHF 172.00
		300	365	500		354110004	CHF 172.00

Terminale tronco conico		DN	Ø sopra	Ø di sotto		N. ordinazione	CHF pz.
<b>Z</b>		80	84	240		350140008	CHF 44.00
		100	104	240		350140010	CHF 45.00
		130	134	283		350140013	CHF 48.00
		150	154	283		350140015	CHF 53.00
		180	184	337		350140018	CHF 56.00
		200	204	337		350140020	CHF 59.00
		250	254	422		350140025	CHF 70.00
		300	304	422		350140030	CHF 84.00

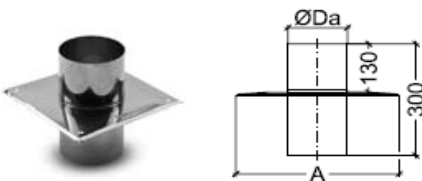
Manicotto di sbocco		DN	A	Ø Da		N. ordinazione	CHF pz.
<b>Z</b>		80	350	78		353040208	CHF 65.00
		100	350	98		353040210	CHF 74.00
		130	400	128		353040213	CHF 85.00
		150	400	148		353040215	CHF 89.00
		180	450	178		353040218	CHF 102.00
		200	450	198		353040220	CHF 118.00
		250	500	248		353040225	CHF 121.00
		300	500	298		353040230	CHF 138.00

# Listino Prezzi 2012

## Schiedel PRIMA PLUS (PPL)

## Schiedel CHIMFLEX

Materiale : Inox Nr.1.4404 0.6mm

Terminale Basten Standard		DN	a	b		N. ordinazione	CHF pz.
<b>Z</b>		100	105	180		918210	CHF 219.00
		130	133	240		918213	CHF 219.00
		150	155	265		918215	CHF 219.00
		180	183	288		918218	CHF 219.00
		200	205	288		918220	CHF 253.00
		250	255	360		918225	CHF 253.00
		300	305	410		918230	CHF 305.00

Terminale Basten Standard et Dila Isol. 30mm		DN	a	c		N. ordinazione	CHF pz.
<b>Z</b>		100	97	170		918310	CHF 337.00
		130	127	200		918313	CHF 356.00
		150	147	220		918315	CHF 368.00
		180	177	250		918318	CHF 391.00
		200	197	270		918320	CHF 403.00
		250	247	320		918325	CHF 413.00
		300	197	390		918330	CHF 453.00

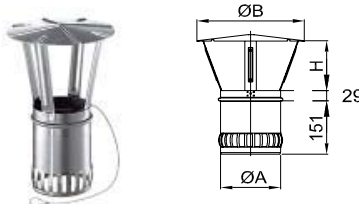
Cappello parapioggia		DN	Ø A	Ø B	H	N. ordinazione	CHF pz.
		80	75	160	100	025300808	CHF 63.00
		100	95	200	100	025300810	CHF 64.00
		130	125	240	140	025300813	CHF 66.00
		150	145	280	140	025300815	CHF 67.00
		180	175	330	180	025300818	CHF 98.00
		200	195	380	180	025300820	CHF 100.00
		250	244	430	250	025300825	CHF 104.00
	300	294	480	250	025300830	CHF 139.00	

Coppella 20/ 25mm		DN	lunghezza	Ø all'esterno		N. ordinazione	CHF pz.
<b>Z</b>		80	1000mm	132		163001208	CHF 13.00
		100	1000mm	144		163001210	CHF 14.00
		130	1000mm	191		163001213	CHF 19.00
		150	1000mm	209		163001215	CHF 22.00
		180	1000mm	234		163001218	CHF 27.00
		200	1000mm	256		163001220	CHF 29.00
		250	1000mm	317		163001225	CHF 34.00
		300	1000mm	374		163001230	CHF 43.00

Coppella 30mm alu		DN	lunghezza	Ø all'esterno		N. ordinazione	CHF pz.
<b>Z</b>		100	1000mm	165		4009510	CHF 32.00
		130	1000mm	195		4009513	CHF 34.00
		150	1000mm	215		4009515	CHF 37.00
		180	1000mm	245		4009518	CHF 41.00
		200	1000mm	265		4009520	CHF 45.00
		250	1000mm	315		4009525	CHF 50.00
		300	1000mm	365		4009530	CHF 60.00

Tappo di Chiusura		DN				N. ordinazione	CHF pz.
<b>Z</b>		130				913815	CHF 17.00
		150				913816	CHF 19.00
		180				913818	CHF 21.00
		200				913820	CHF 21.00
		250				913825	CHF 25.00

# Listino Prezzi 2012

## Schiedel PRIMA PLUS (PPL)

## Schiedel CHIMFLEX

Materiale : Inox Nr.1.4404 0.6mm

### New Flex rotoli lunghezze

Giunto maschio Prima+ / Chimflex



DN	Ø all'esterno			N. ordinazione	CHF pz.
80	90			265930108	CHF 44.00
100	110			265930110	CHF 47.00
130	140			265930113	CHF 52.00
150	160			265930115	CHF 55.00
180	190			265930118	CHF 60.00
200	210			265930120	CHF 63.00
250	260			265930125	CHF 72.00

Giunto femmina Chimflex / Prima+



DN	Ø all'esterno			N. ordinazione	CHF pz.
80	90			265930208	CHF 44.00
100	110			265930210	CHF 47.00
130	140			265930213	CHF 52.00
150	160			265930215	CHF 55.00
180	190			265930218	CHF 60.00
200	210			265930220	CHF 63.00
250	260			265930225	CHF 72.00

Giunto Chimflex / Chimflex



DN	Ø all'esterno			N. ordinazione	CHF pz.
80	90			265930308	CHF 47.00
100	110			265930310	CHF 51.00
130	140			265930313	CHF 57.00
150	160			265930315	CHF 61.00
180	190			265930318	CHF 67.00
200	210			265930320	CHF 71.00
250	260			265930325	CHF 81.00

NUOVO! Chimflex 12 Metri



DN	Ø all'esterno	lunghezza		N. ordinazione	CHF pz.
80	86	12 M		D4A12080	CHF 533.00
100	106	12 M		D4A12100	CHF 651.00
130	136	12 M		D4A12130	CHF 844.00
150	156	12 M		D4A12150	CHF 973.00
180	186	12 M		D4A12180	CHF 1'160.00
200	206	12 M		D4A12200	CHF 1'282.00

NUOVO! Chimflex 5-50 Metri



DN	Ø all'esterno	lunghezza		N. ordinazione	CHF pz.
80	86	50 M		D4A50080	CHF 2'135.00
100	106	50 M		D4A50100	CHF 2'591.00
130	136	35 M		D4A35130	CHF 2'330.00
150	156	30 M		D4A30150	CHF 2'325.00
180	186	25 M		D4A25180	CHF 2'309.00
200	206	20 M		D4A20200	CHF 2'047.00
250	256	5 M		D4A05250	CHF 638.00
300	306	5 M		D4A05300	CHF 762.00

Collare per flex

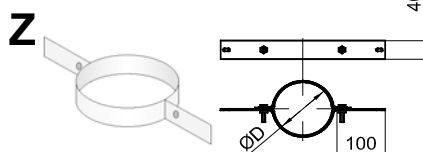

DN				N. ordinazione	CHF pz.
80				D4003080	CHF 24.00
100				D4003100	CHF 24.00
130				D4003130	CHF 25.00
150				D4003150	CHF 26.00
180				D4003180	CHF 26.00
200				D4003200	CHF 27.00
250				D4003250	CHF 36.00
300				D4003300	CHF 38.00

### Z = Accessoires

I prezzi sono in franchi svizzeri(CHF), IVA esclusa franco fabbrica, senza trasporto e soprapprezzo di lega

**Prezzo dei trasporti ganztec 2012**

Zona prezzi

La designazione della zona in quanto Döttingen può essere letta sulla base Zip luogo di consegna.

Numero postale	Zone	Numero postale	Zone
1000-1199	4	6051-6350	2
1200-1299	5	6351-6499	3
1300-1499	4	6500-6599 (exclu 6534-6589)	4
1500-1599	3	6534-6589	6
1600-1699	4	6600-6799 (exclu 6611-6699)	5
1700-1799	3	6611-6699	6
1800-1870	4	6800-6999	5
1871-1920	5	7000-7023	4
1921-1949	7	7024-7299 (exclu 7200-7209)	6
1950-1960	6	7200-7209	4
1961-1999	7	7300-7430	4
2000-2999	3	7431-7999	8
3000-3299	2	8000-8199	2
3300-3707	3	8200-8299	3
3708-3799	5	8300-8550	2
3800	3	8551-8599	3
3801-3899	5	8600-8899 (exclu 8750-8799, 8873-8899)	2
3900-3979 (exclu 3901, 3961, 3905-3929)	6	8750-8799, 8873-8899	3
3901, 3961, 3905-3929 (exclu 3920)	9	8900-8999	2
3920	9	9000-9299	3
3980-3999	8	9300-9499	4
4000-4199	2	9500-9599	3
4200-6050	1	9600-9699	4

*Esempio di fatturazione*

*Luogo di consegna:*

*3900 Brig*

*Peso: 240 kg*

*Prezzo zona 6*

*Prezzo: CHF 195.--  
 (exkl. MwSt)*

Prezzo dei trasporti

I prezzi sono validi per i luoghi con le normali vie di accesso. Escluse le navi FFS o via cavo.  
 (CHF per la consegna, IVA esclusiva)

kg	30	50	75	100	125	150	200	250	300	400	500	600	700	800	900	1'000
Zone 1	50	54	57	61	64	70	81	92	108	114	121	131	141	159	180	198
Zone 2	55	59	62	65	77	85	100	117	137	145	153	166	181	203	227	252
Zone 3	59	64	67	72	84	94	114	136	160	174	188	210	236	266	293	318
Zone 4	61	71	74	77	92	106	131	161	193	211	232	257	285	321	350	375
Zone 5	65	77	81	84	100	120	146	174	205	236	267	298	330	361	392	426
Zone 6	71	82	86	89	106	125	150	195	231	254	287	328	364	404	439	477
Zone 7	75	87	91	94	111	131	161	208	248	278	316	358	398	441	484	526
Zone 8	80	93	95	99	117	138	178	222	266	292	338	386	432	480	528	569
Zone 9	84	97	101	106	126	149	187	229	275	311	348	391	439	486	541	602

kg	1'250	1'500	1'750	2'000	3'000	4'000	5'000	7'500	10'000	12'500	15'000	17'500	20'000	22'500	25'000
Zone 1	216	231	251	267	342	408	463	544	649	703	756	791	854	925	997
Zone 2	271	288	313	331	433	503	587	683	818	949	997	1'069	1'150	1'241	1'297
Zone 3	341	365	393	424	545	654	751	872	1'080	1'211	1'307	1'400	1'483	1'589	1'661
Zone 4	402	425	465	503	666	794	900	1'055	1'269	1'436	1'578	1'685	1'761	1'877	1'995
Zone 5	473	492	542	600	794	951	1'055	1'259	1'447	1'648	1'796	1'936	2'019	2'147	2'298
Zone 6	516	553	603	666	870	1'043	1'187	1'388	1'584	1'807	1'982	2'125	2'205	2'356	2'495
Zone 7	562	600	669	751	987	1'188	1'343	1'547	1'756	2'017	2'171	2'301	2'368	2'519	2'670
Zone 8	619	674	745	833	1'085	1'296	1'478	1'733	1'942	2'246	2'369	2'493	2'618	2'741	2'907
Zone 9	665	742	815	907	1'188	1'439	1'666	1'958	2'209	2'475	2'615	2'757	2'897	3'038	3'159

Supplementi

Consegna camion gru: Scarico CHF 16.--/tonne (almeno CHF 80.--)  
 Scarico la parola CHF 30.--/tonne (almeno CHF 130.--)  
 Jumbo gru CHF 50.--/tonne (almeno CHF 250.--)

Scarico a scadenze fisse: CHF 80.--

Tel. avis: CHF 10.--

## Condizioni generali di vendita e di fornitura 2012

Le seguenti condizioni generali di vendita e di fornitura regolano i nostri rapporti con i clienti, salvo accordo contrario per iscritto o condizioni di fornitura diverse riguardo determinati prodotti nei nostri listini prezzi o prospetti.

### 1 Consulenza/Prodotti

**1.1** Note, proposte ed esempi contenuti nelle nostre pubblicazioni o presentate dai nostri collaboratori del servizio esterno sono da intendere senza garanzia e in generale non tengono conto di sollecitazioni meccaniche o chimiche eccezionali. Esse corrispondono allo stato attuale delle nostre conoscenze e si riferiscono a dei casi normali come si presentano di solito nella pratica.

**1.2** è compito del progettista di tener conto in debita misura di tutti gli influssi, di applicare le nostre istruzioni e se necessario di procedere a controlli regolari.

**1.3** La determinazione delle sezioni viene effettuata gratuitamente sulla base delle informazioni fornite dal cliente e in conformità alla norma SIA 384/4, risp. DIN 4705 (senza garanzia).

I calcoli non devono essere comunicati a terzi o utilizzati per altri sistemi, rispetto ai nostri, di canne fumarie e di condotti di evacuazione per gas combustibili.

**1.4** ganztec ag ha tutta la libertà di adattare i suoi prodotti allo stato più attuale della tecnica e, in questo contesto, di lanciare nuovi prodotti o di togliere dall'assortimento alcuni prodotti senza sostituirli.

### 2 Prezzi

**2.1** I prezzi si intendono a partire dalla fabbrica.

**2.2** Tutte le ordinazioni vengono fatturate al prezzo in vigore il giorno della fornitura. Modifiche di prezzo rimangono sempre riservate. Tutti i prezzi sono indicati in franchi svizzeri.

**2.3** L'imposta sul valore aggiunto (IVA) non è compresa nei prezzi e viene fatturata separatamente.

### 3 Condizioni di fornitura

**3.1** Le forniture franco cantiere/deposito dell'imprenditore presuppongono delle vie di accesso normali fino all'area di scarico. Lo scarico è a carico del destinatario. L'integrità della fornitura e di eventuali danni di trasporto dovranno essere verificati immediatamente alla ricezione della merce; i difetti vanno segnalati sul bollettino di consegna.

**3.2** Fatturazione del trasporto a partire dalla fabbrica di Döttigen secondo il tariffario per i trasporti ganztec 2012.

**3.3** I pesi indicati hanno valore indicativo e possono quindi essere maggiori o minori.

**3.4** I prodotti ganztec vengono di regola forniti su delle palette Euro. Lo scambio delle palette deve avvenire al momento della fornitura, altrimenti esse

verranno fatturate Fr. 20.–/pz. e accreditate a Fr. 15.–/pz. in caso di ritorno in uno stato ineccepibile. Al momento della loro restituzione va richiesto un buono.

**3.5** Non assumiamo nessuna responsabilità per ritardi nella fornitura causati da ragioni indipendenti dalla nostra volontà, come ammanchi di merce a causa di approvvigionamento insufficiente di materie prime, domanda eccezionale o penuria di mezzi di trasporto.

### 4 Reclami

**4.1** Eventuali reclami sono da notificare per lettera raccomandata entro 8 giorni dopo la ricezione della merce, ma prima del suo impiego. Se la merce viene ritirata presso la nostra fabbrica o i nostri depositi di trasbordo, il cliente o l'autista da lui incaricato del trasporto è tenuto a controllare la merce.

**4.2** Se non viene inoltrato reclamo, la merce è considerata accettata.

**4.3** Per i danni di trasporto, le riserve necessarie andranno formulate prima o immediatamente dopo lo scarico. Per i trasporti su rotaia, si richiederà un verbale ufficiale. Per le forniture franco, ci assumiamo il rischio di trasporto.

### 5 Merce resa

**5.1** Per la merce che viene ritornata previo nostro accordo, entro 2 mesi dalla fornitura, applichiamo una deduzione del 20% sul prezzo netto fatturato se la merce è in condizioni ineccepibili per la rivendita e in unità d'imballaggio complete. I costi di carico e di trasporto sono a carico del cliente.

**5.2** Se alla ricezione della merce ritirata si constata che questa risulta invendibile, essa non viene accreditata e verranno fatturati i costi effettivi per il suo smaltimento.

**5.3** Per prodotti e servizi eseguiti appositamente su ordinazione, vi è l'obbligo di ritirare tutta la quantità ordinata.

### 6 Condizioni di pagamento

**6.1** Salvo altro accordo, vengono applicate le seguenti condizioni: 30 giorni netto a partire dalla data della fattura. Deduzioni ingiustificate vengono richiamate.

**6.2** Se i termini di pagamento non sono rispettati, verrà addebitato un interesse di mora pari al 7%.

### 7 Foro giuridico

**7.1** Foro giuridico: esclusivamente Bad Zurzach.

**7.2** Si applica il diritto svizzero.

ganztec  
Badstrasse 38  
CH-5312 Döttigen

Tel. 056 268 00 00  
Fax 056 268 00 01  
[info@ganztec.ch](mailto:info@ganztec.ch)  
[www.ganztec.ch](http://www.ganztec.ch)

# L'offerta completa.

	Olio	Olio (a condensazione)	Gas	Gas (a condensazione)	Caminetto, forno, stufa	Combustibili solidi, trucioli, legna a pezzi, pellets	Indipendente dall'aria del locale	N° AICAA e classificazione secondo EN 1443
<b>Schiedel ABSOLUT</b> Sistema universale a più pareti, con isolante integrato e condotto interno di ceramica profilata Opzionale: <b>elementi intermedio Thermo Absolut</b> materiale vetro cellulare, per evitare ponti termici	•	•	•	•	•	•	•	Z 14905 <b>T200</b> ;N1;W;1/2;O-00;R37;EI 90 (icb) Z 18033 <b>T200</b> ;P1;W;1/2;O-00;R37;EI 90 (icb) Z 11566 <b>T400</b> ;N1;W;1/2/3;G-50;R37;EI 90 (icb)
<b>Schiedel CHEMINEE-ZUG</b> Sistema classico per caminetti e stufe Ø ≥ 30 cm come tubo di evacuazione dei gas combustivi (ventilato)	○		○		•	○		Z 14767 <b>T400</b> ;N1;W;1/2;G-50;R12;EI 90 (icb)
<b>ISOLIT</b> Sistema monoblocco per gas combustivi					•			Z 14765 <b>T400</b> ;N1;D;3;G-50;R12;EI 90 (icb)
<b>Schiedel KERANOVA</b> Sistema universale di risanamento di vecchie canne fumarie di ceramica profilata	•	•	•	•	•	•	•	Z 17799 <b>T200</b> ;P1;W;1/2;O-100;R00;EI 00 (icb) Z 14764 <b>T400</b> ;N1;W;1/2;G-200;R00;EI 00 (icb)
<b>TECHNOSTAR 120</b> Sistema per gas combustivi in PP		•	•	•			•	Z 14773 <b>T080</b> ;H1;W;1/2;O-00;R00;EI 00 Z 14772 <b>T120</b> ;H1;W;1/2;O-50;R00;EI 00
<b>TECHNOSTAR 120 LAS</b> Sistema per gas combustivi in PP con mantello di acciaio per l'adduzione di aria fresca (LAS)		•	•	•			•	Z 14769 <b>T120</b> ;H1;W;1/2;O-50;R00;EI 00
<b>TECHNOSTAR 160</b> Sistema per gas combustivi in materia sintetica PVDF		•	•	•			•	Z 14766 <b>T080</b> ;P1;W;1/2;O-00;R00;EI 00 Z 14770 <b>T160</b> ;P1;W;1/2;O-50;R00;EI 00
<b>Schiedel KERASTAR</b> Primo sistema per gas combustivi di acciaio inossidabile (1.4301) con condotto interno di ceramica	•	•	•	•	•	•	•	Z 16492 <b>T200</b> ;N1;W;1/2;O-00;R40;EI 00 (icb) Z 11568 <b>T400</b> ;N1;W;1/2;G-50;R40;EI 00 (icb)
<b>Schiedel ICS</b> Sistema multifunzionale a doppia parete di acciaio inossidabile (1.4404 e 1.4301)	•	•	•	•	•	•	•	Z 14404 <b>T200</b> ;P1;W;1/2;O-50;R50;EI 00 (icb) Z 14403 <b>T400</b> ;N1;W;1/2;G-100;R50;EI 00 (icb)
<b>Schiedel PRIMA PLUS</b> Sistema multifunzionale a parete semplice di acciaio inossidabile (1.4404)	•	•	•	•	•	•	•	Z 13001 <b>T200</b> ;P1;W;1/2;O-50;R44;EI 00 (icb) Z 14507 <b>T400</b> ;N1;W;1/2;G-100;R44;EI 00 (icb)
<b>Schiedel CHIMFLEX</b> Sistema flessibile a doppia parete di acciaio inossidabile (1.4436) per risanamento di vecchie canne fumarie	•	•	•	•	•	•	•	Z 17800 <b>T200</b> ;P1;W;1/2;O-100;R00;EI 00 (icb) Z 13002 <b>T400</b> ;N1;W;1/2;G-200;R00;EI 00 (icb)
<b>Schiedel elementi per installazioni F90 (EI)</b> per inserimento di canne fumarie omologate								Z 9429; F90 (EI)

ganztec ag

Badstrasse 38 • CH-5312 Döttingen

Tel. +41 56 268 00 00 • Fax +41 56 268 00 01

E-Mail info@ganztec.ch • www.ganztec.ch

**SCHIEDEL**  
by ganztec