

SCHIEDEL
by **Ganztec**



Schiedel Kerastar. Listino Prezzi 2012.

Sistema di acciaio inossidabile multifunzionale a parete doppia
con Tubo Ceramica interno.



Ganztec. Il Nome per canna fumarie.

Leader in Svizzera - per canne fumarie di ceramica profilata, acciaio inossidabile e materia sintetica.



Aperçu des performances:

- per tutti i combustibili e case
- rapido montaggio degli elementi prefabbricati
- operano in depressione

Schiedel KERASTAR significa:

- singolo dalla rifilatura esterna l'op simbiosi in acciaio inox e la ceramica di tubo interno profilato con isolamento termico 60 mm
- laser in continuo/parrucca di saldatura
- con interruzione della capillarità
- immédiatement prêt à fonctione
- **fuliggine resistenti al fuoco**

Schiedel KERASTAR – con la ceramica di cuore. Più di un semplice sistema di doppia parete in acciaio inox

Un piacevole calore tra quattro mura è determinante per il bene di essere. E solo un calore ben studiata distribuzione pianificazione può garantire. Il problema di un sistema di riscaldamento ottimale sys anche durante i lavori di ristrutturazione, trasformazioni e altri edifici. Oltre alla

per combustibili fossili come il petrolio e gas, riscoperta negli ultimi anni il legno combustibile. Per soddisfare tutti questi requisiti, nonché tecniche architettoniche, Schiedel offre ora che anche il sistema di con ridotto fumo in acciaio inox Schiedel KERASTAR di nuova concezione. Questo

il sistema rappresenta il perfetto sym biose di sfiato del gas bruciato in ceramica con isolamento 60 mm di spessore e un leggero involucro esterno in acciaio inox e di alta qualità. KERASTAR Schiedel che tutti voi condividere un sistema camino pronto per il futuro - gas serra offre anche per il carburante del CO2 neutro.

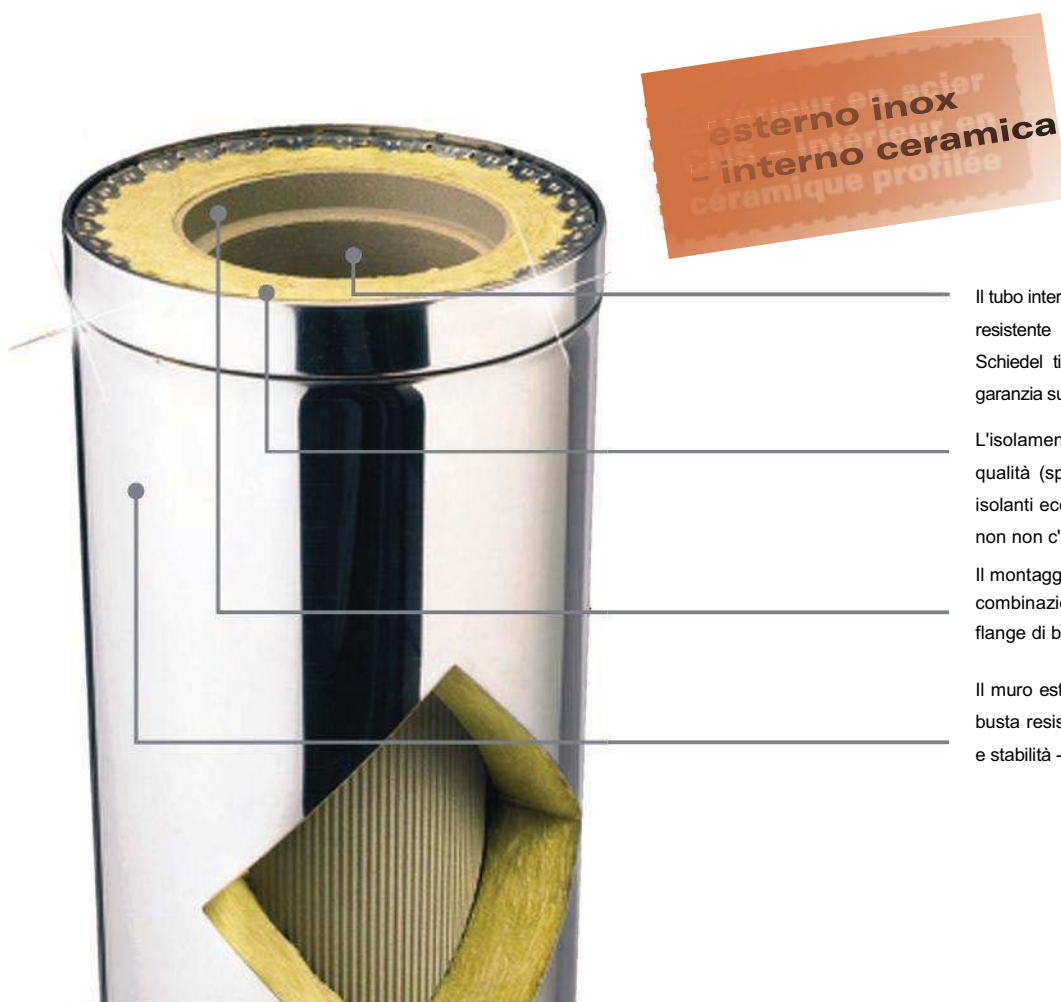

Il tubo interno è in ceramica di alta qualità. Refrattario, resistente alla corrosione e acidi, tubo profilato Schiedel ti assicura la migliore qualità. 30 anni di garanzia su ceramica.

L'isolamento è costituito da fibre minerali di alta qualità (spessore 60 mm), che riflette la proprietà isolanti eccezionale. Questo isolamento è continua, non non c'è nessun ponti termici.

Il montaggio è semplice e veloce grazie alla combinazione del sistema come e in acciaio inox, flange di bloccaggio.

Il muro esterno è in acciaio inox (1.4301). Questa busta resistente alla corrosione fornisce sicurezza e stabilità - e uno più sull'estetica.

Dati tecnici per Schiedel Kerastar

Vuoto operativo sotto pressione

Olio combustibile, gas, combustibili solidi (non bruciare valore pronto)

Temperatura di esercizio fino a 400 ° C a secco; fino a 200 bagnato ° C (petrolio, gas)

All'interno di ceramica profilate barile

N. materiale di rivestimento esterno: 1.4301,

Mantello esterno 0,4 mm, lucido

Dimensioni in mm	Pesi e misure						
interno Ø	140	160	180	200	250	300	400
esterno Ø	273	295	315	339	392	451	551
kg/stgm	19,5	21,0	22,5	26,3	28,5	31,3	41,5
Spessore parete	6,5	7,0	7,0	8,5	10,0	11,0	12,0

Condotto
profilator

Isolamento 60 mm

I vostri vantaggi per oggi e in futuro:

- Durata di vita
- connettività protetta:
all'interno di connessione socket in ceramica, esattamente coordinato boiaccia - fuori l'involucro esterno integrato in acciaio inox con sgancio rapido clamp
- bassa temperatura superficiale
- basso ingombro
- risparmio energetico non e sudore del lavoro richiesto
- **Garanzia di ceramica 30 anno**

Struttura di systema Schiedel KERASTAR

13 Collare per cavi tiranti

11b Rosetta del muro con tubo singolo

11a Rosetta del muro con tubo doppio

10 Scossalina

9e Faldale 36°- 45°

9d Faldale 26°- 35°

9c Faldale 16°- 25°

9b Faldale 3°- 15°

9a Faldale 0°

8c Cappello parapigioggia

8a Terminale conico

7 Associazione pletorica

6d Fissaggio a parete statico

6c Estensione per il fissaggio

6b Collare a muro 50mm

6a Collare a Muro 50mm per estensione

5c Elemento 165 mm

5b Elemento 330 mm

5a Elemento 665 mm

4f Curva 45°

4e Curva 30°

4d Curva 15°

4c Pezzo T 45°

4b Pezzo T 90°

4a Embranchement 90°

3 Elemento di ispezione

2d Coppia suporti per Piastra base

2c Suporto a muro per Piastra base

2b Con pentola a piastra di base di fuliggine e flusso

2a Piastra base con scarico condensa

1c Elemento di base per il montaggio di terra regolabile (nessun flusso)

1b Piedi regolabili per piastra di base

1a Base per il montaggio sul terreno con flusso



Nota: Ordine dei numeri secondo a prezzo di listino

Disposizione delle KERASTAR in o dell'edificio

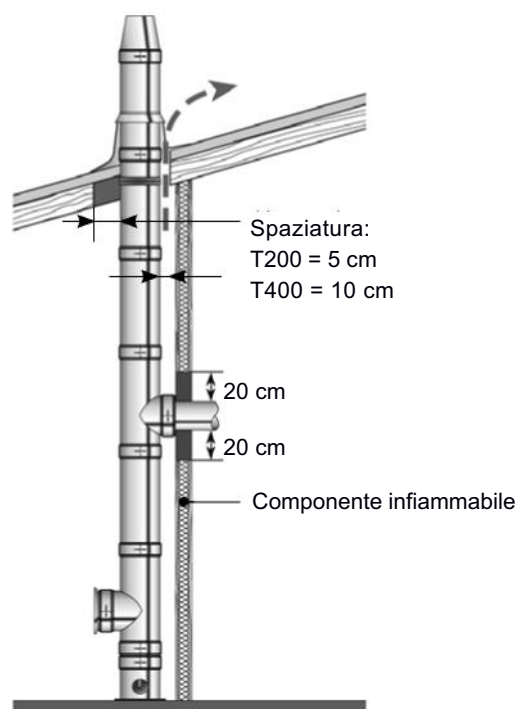
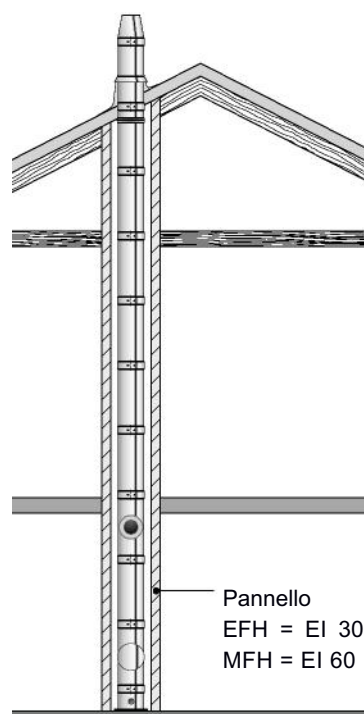

Arrangiamento di KERASTAR nell'edificio deve tener conto che era che un uovo continuo pannello - EI 30 per casa indipendente - o EI 60 per MFH dev'essere fissato (fino al tetto).

Eccezione:

Se il tetto è sulla superficie del camino, un pannello EI può essere omessa.

Scaricatore di condensa

In generale, il flusso di condensa ai piedi del camino dovrebbe essere collegato per il drenaggio di casa perché si verificano accuratezza anche di combustibili solidi nel camino Feuchtig, o può verificarsi delle acque piovane. Il porto di tappo di scarico condensa per il drenaggio di casa deve essere montato.

Distanze per componenti combustibili

Quando l'installazione di KERASTAR è importante notare che la distanza minima ai componenti combustibili è 5 cm.

- **Distanza: 5 cm in solido alimenta fino a 400 ° C**
0 cm in olio e gaz fino a 200 ° C.

Penetrazione di pareti, soffitti e tetti

A penetrazione con **KERASTAR** pareti, soffitti e tetti con materiali combustibili o con componenti baren ustione, sono gli spazi per **KERASTAR** nelle vicinanze di min. **20 cm**

- da materiale non combustibile di bassa conducibilità termica, per produrre ad esempio calcestruzzo leggero.
- o attraverso un tubo protettivo fatto di materiale non combustibile.

Per penetrazioni muro attraverso materiali da costruzione combustibili, Schiedel conduce il prodotto ignisProtect nell'intervallo.

Listino Prezzi 2012

Schiedel Kerastar

Tempi di consegna 10 giorni lavorativi

Materiale : Nucleo rivestimento in ceramica tubo esterno in acciaio inox 0,6 millimetri Nr.1.4404

Elemento di base con scarico condensa

1a

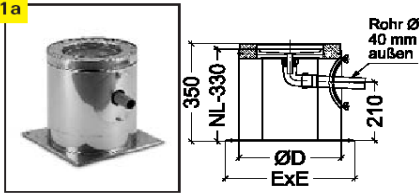

DN	ExE	D		N. ordinazione	CHF pz.
140	370	272.4		265700814	CHF 240.00
160	370	294.4		265700816	CHF 212.00
180	370	314.4		265700818	CHF 217.00
200	430	338.4		265700820	CHF 226.00
250	430	391.4		265700825	CHF 258.00
300	500	450.3		265700830	CHF 549.00
400	580	550.3		265700840	CHF 641.00

Piedi regolabili per elemento di base

1b

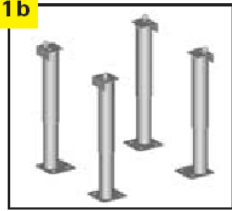

DN				N. ordinazione	CHF pz.
tutti	regolabili 300 - 500 mm			025300600	CHF 422.00

Elemento di base regolabile (senza scarico condensa)

senza scarico condensa

1c



DN				N. ordinazione	CHF pz.
140	regolabili 186 - 286 mm			265701114	CHF 162.00
160	regolabili 186 - 286 mm			265701116	CHF 181.00
180	regolabili 186 - 286 mm			265701118	CHF 189.00
200	regolabili 186 - 286 mm			265701120	CHF 196.00
250	regolabili 186 - 286 mm			265701125	CHF 216.00

Piastra di base con scarico condensa

adatto per pos. 1b o 2c e 2d

2a

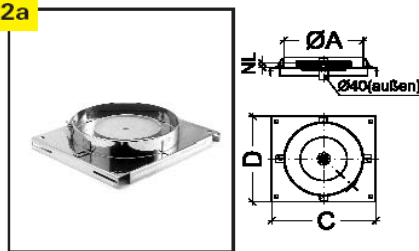

DN	Ø A	D	C	N. ordinazione	CHF pz.
140	279.8	303	390	265701714	CHF 149.00
160	301.8	325	410	265701716	CHF 159.00
180	321.8	345	430	265701718	CHF 170.00
200	345.8	369	450	265701720	CHF 194.00
250	398.8	422	505	265701725	CHF 200.00
300	457.7	480	565	265701730	CHF 448.00
400	557.7	665	665	265701740	CHF 508.00

Piastra di base con portina di ispezione

adatto per pos. 1b o 2c e 2d

2b

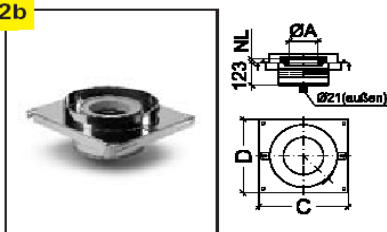

DN	Ø A	D	C	N. ordinazione	CHF pz.
140	102	304	390	265702614	CHF 223.00
160	102	325	410	265702616	CHF 226.00
180	142	345	430	265702618	CHF 242.00
200	142	369	450	265702620	CHF 271.00
250	142	422	505	265702625	CHF 274.00

Supporto a muro per piastra di base

adatto per pos. 2a e 2b

TYP 475

Typ 475

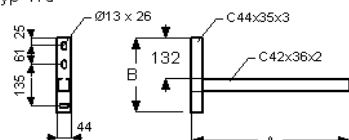

DN	A	B	Dist. Max.	N. ordinazione	CHF pz.
140	465	242	183	265400246	CHF 101.00
160	465	242	161	265400246	CHF 101.00
180	465	242	141	265400246	CHF 101.00
200	465	242	117	265400246	CHF 101.00
250	465	242	64	265400246	CHF 101.00

Listino Prezzi 2012

Schiedel Kerastar

Tempi di consegna 10 giorni lavorativi

Materiale : Nucleo rivestimento in ceramica tubo esterno in acciaio inox 0,6 millimetri Nr.1.4404

Supporto a muro per piastra di base TYP570

adatto per pos. 2a e 2b

Typ 570 - 1504

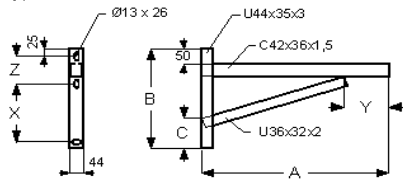

DN	A	B	Dist. Max.	N. ordinazione	CHF pz.
140	570	330	278	265400252	CHF 138.00
160	570	330	256	265400252	CHF 138.00
180	570	330	236	265400252	CHF 138.00
200	570	330	212	265400252	CHF 138.00
250	570	330	159	265400252	CHF 138.00

Supporto a muro per piastra di base TYP 720

adatto per pos. 2a e 2b

Typ 570 - 1504

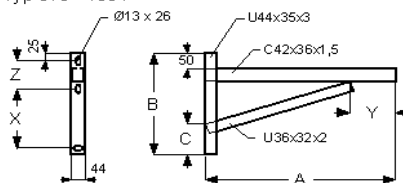

DN	L	B	Dist. Max.	N. ordinazione	CHF pz.
140	728	330	428	265400272	CHF 144.00
160	728	330	406	265400272	CHF 144.00
180	728	330	386	265400272	CHF 144.00
200	728	330	362	265400272	CHF 144.00
250	728	330	309	265400272	CHF 144.00
300	728	330	251	265400272	CHF 144.00
400	728	330	151	265400272	CHF 144.00

Supporto a muro per piastra di base TYP 820

adatto per pos. 2a e 2b

Typ 570 - 1504

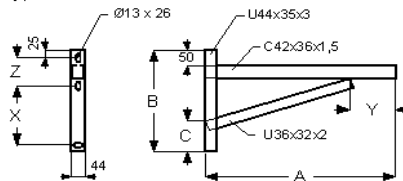

DN	L	B	Dist. Max.	N. ordinazione	CHF pz.
140	828	380	528	265400282	CHF 151.00
160	828	380	506	265400282	CHF 151.00
180	828	380	486	265400282	CHF 151.00
200	828	380	462	265400282	CHF 151.00
250	828	380	409	265400282	CHF 151.00
300	828	380	351	265400282	CHF 151.00
400	828	380	251	265400282	CHF 151.00

Supporto a muro per piastra di base TYP1004

adatto per pos. 2a e 2b

Typ 570 - 1504

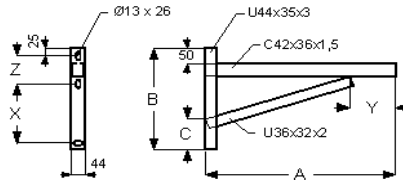

DN	L	B	Dist. Max.	N. ordinazione	CHF pz.
140	1004	380	712	265400295	CHF 164.00
160	1004	380	690	265400295	CHF 164.00
180	1004	380	670	265400295	CHF 164.00
200	1004	380	646	265400295	CHF 164.00
250	1004	380	593	265400295	CHF 164.00
300	1004	380	535	265400295	CHF 164.00
400	1004	380	435	265400295	CHF 164.00

Coppia suporti per piastra distanza 50mm

2d

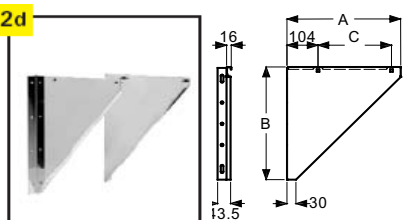

DN	A	B	C	N. ordinazione	CHF pz.
140	339	370	204	265702714	CHF 54.00
160	361	390	226	265702716	CHF 60.00
180	381	410	246	265702718	CHF 65.00
200	405	430	270	265702720	CHF 71.00

Elemento di ispezione

3

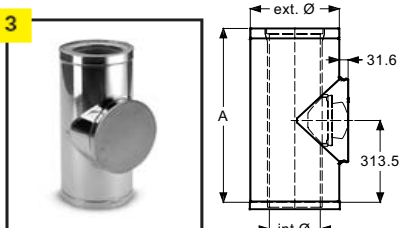

DN	ext Ø	A	N. ordinazione	CHF pz.
140	272.4	666	236715014	CHF 333.00
160	294.4	666	236715016	CHF 349.00
180	314.4	666	236715018	CHF 375.00
200	338.4	666	236715020	CHF 439.00
250	391.4	666	236715025	CHF 485.00
300	450.3	666	236715030	CHF 889.00
400	550.3	666	236715040	CHF 1'135.00

Listino Prezzi 2012

Schiedel Kerastar

Tempi di consegna 10 giorni lavorativi

Materiale : Nucleo rivestimento in ceramica tubo esterno in acciaio inox 0,6 millimetri Nr.1.4404

Pezzo T 90°

4a

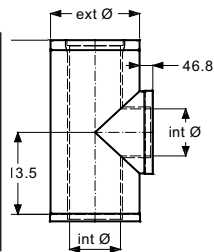

DN	ext Ø	A		N. ordinazione	CHF pz.
140	272.4	666		230706614	CHF 264.00
160	294.4	666		230706616	CHF 263.00
180	314.4	666		230706618	CHF 277.00
200	338.4	666		230706620	CHF 306.00
250	391.4	666		230706625	CHF 396.00
300	450.3	666		230706630	CHF 659.00
400	550.3	666		230706640	CHF 1'186.00

Rosetta a muro per pezzo T

4b

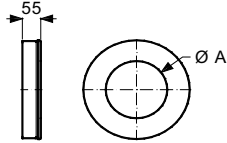

DN	Ø A			N. ordinazione	CHF pz.
140	145			265701314	CHF 44.00
160	165			265701316	CHF 45.00
180	185			265701318	CHF 46.00
200	205			265701320	CHF 48.00
250	255			265701325	CHF 56.00
300	305			265701330	CHF 170.00
400	405			265701340	CHF 189.00

Pezzo T 45°

4c

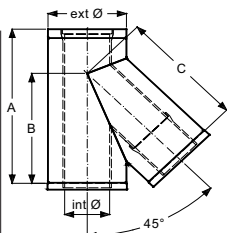

DN	A	B	C	N. ordinazione	CHF pz.
140	666	452	498	230716614	CHF 339.00
160	666	463	502	230716616	CHF 380.00
180	666	475	508	230716618	CHF 388.00
200	666	487	516	230716620	CHF 455.00
250	666	508	522	230716625	CHF 658.00

Curva 15°

4d

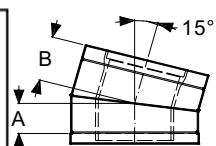

DN	A	B		N. ordinazione	CHF pz.
140	81	120		133031514	CHF 159.00
160	81	120		133031516	CHF 167.00
180	81	120		133031518	CHF 180.00
200	81	120		133031520	CHF 198.00
250	81	120		133031525	CHF 260.00
300	141	175		133031530	CHF 508.00
400	146	180		133031540	CHF 697.00

Curva 30°

4e

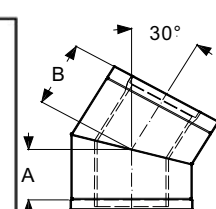

DN	A	B		N. ordinazione	CHF pz.
140	143	182		133033014	CHF 173.00
160	143	182		133033016	CHF 183.00
180	143	182		133033018	CHF 197.00
200	143	182		133033020	CHF 216.00
250	143	182		133033025	CHF 281.00
300	171	205		133033030	CHF 534.00
400	181	220		133033040	CHF 727.00

Curva 45°

4f

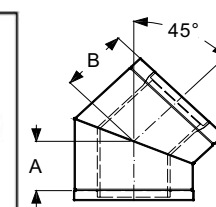

DN	A	B		N. ordinazione	CHF pz.
140	143	182		133034514	CHF 173.00
160	143	182		133034516	CHF 183.00
180	143	182		133034518	CHF 197.00
200	143	182		133034520	CHF 216.00
250	143	182		133034525	CHF 281.00
300	201	240		133034530	CHF 534.00
400	221	260		133034540	CHF 727.00

Listino Prezzi 2012

Schiedel Kerastar

Tempi di consegna 10 giorni lavorativi

Materiale : Nucleo rivestimento in ceramica tubo esterno in acciaio inox 0,6 millimetri Nr.1.4404

Tubo 665mm

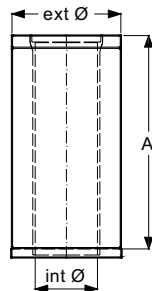

DN	ext. Ø	A	N. ordinazione	CHF pz.
140	272.4	666	133006614	CHF 131.00
160	294.4	666	133006616	CHF 138.00
180	314.4	666	133006618	CHF 147.00
200	338.4	666	133006620	CHF 158.00
250	391.4	666	133006625	CHF 181.00
300	450.3	666	133006630	CHF 339.00
400	550.3	666	133006640	CHF 516.00

Tubo 330mm

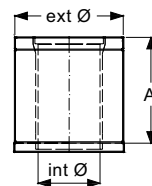

DN	ext. Ø	A	N. ordinazione	CHF pz.
140	272.4	331	133003314	CHF 95.00
160	294.4	331	133003316	CHF 100.00
180	314.4	331	133003318	CHF 105.00
200	338.4	331	133003320	CHF 110.00
250	391.4	331	133003325	CHF 125.00
300	450.3	331	133003330	CHF 271.00
400	550.3	331	133003340	CHF 436.00

Tubo 165mm

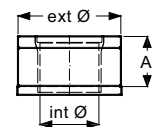

DN	ext. Ø	A	N. ordinazione	CHF pz.
140	272.4	166	133001614	CHF 63.00
160	294.4	166	133001616	CHF 66.00
180	314.4	166	133001618	CHF 68.00
200	338.4	166	133001620	CHF 72.00
250	391.4	166	133001625	CHF 84.00
300	450.3	166	133001630	CHF 231.00
400	550.3	166	133001640	CHF 385.00

Cartuccia Rapid



N. ordinazione	CHF pz.
1750600	CHF 12.00

Collare a muro 50mm

Distanza fixe a muro 50mm)

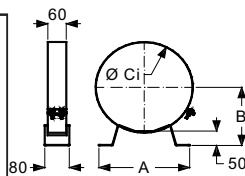

DN	Ø D	A	N. ordinazione	CHF pz.
140	276	277	265700314	CHF 41.00
160	298	285	265700316	CHF 42.00
180	318	293	265700318	CHF 43.00
200	342	301	265700320	CHF 43.00
250	395	309	265700325	CHF 44.00

Collare a muro 50mm

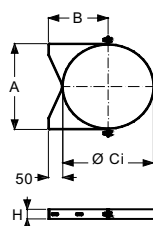

DN	A	B	Ci	N. ordinazione	CHF pz.
140	280.4	186.2	272.4	265706014	CHF 28.00
160	302.4	197.2	294.4	265706016	CHF 29.00
180	322.4	207.2	314.4	265706018	CHF 30.00
200	346.4	219.2	338.4	265706020	CHF 31.00
250	401.4	245.7	391.4	265706025	CHF 44.00
300	460.4	275.2	450.4	265706030	CHF 61.00
400	550.5	325.2	550.4	265706040	CHF 76.00

Verlängerung mit Pos. 6c
justo per prolunga

Schiedel Kerastar

Tempi di consegna 10 giorni lavorativi

Materiale : Nucleo rivestimento in ceramica tubo esterno in acciaio inox 0,6 millimetri Nr.1.4404

Collare statico

6d

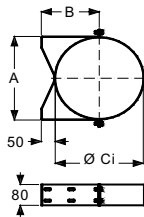

DN	A	B	Ci	N. ordinazione	CHF pz.
140	280.4	186.2	272.4	265701514	CHF 69.00
160	302.4	197.2	294.4	265701516	CHF 72.00
180	322.4	207.2	314.4	265701518	CHF 73.00
200	346.4	219.2	338.4	265701520	CHF 76.00
250	401.4	245.7	391.4	265701525	CHF 85.00
300	460.4	275.2	450.4	265701530	CHF 112.00
400	550.5	325.2	550.4	265701540	CHF 132.00

indipendente con 1,5 a 3 metri e sotto di un elemento statico 14 bis della cuffia è obbligatorio

Prolunga per Collare

6c

TYP L1

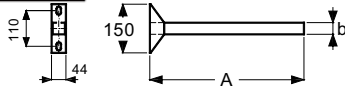

DN	A	Dist. Max.	N. ordinazione	CHF pz.
140	302	220	267100300	CHF 79.00
160	302	220	267100300	CHF 79.00
180	302	220	267100300	CHF 79.00
200	302	220	267100300	CHF 79.00
250	302	220	267100300	CHF 79.00
300	302	160	267100300	CHF 79.00
400	302	160	267100300	CHF 79.00

Prolunga per Collare

6c

TYP L2

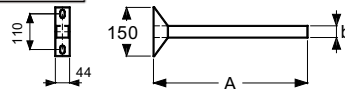

DN	L	Dist. Max.	N. ordinazione	CHF pz.
140	452	370	267100450	CHF 83.00
160	452	370	267100450	CHF 83.00
180	452	370	267100450	CHF 83.00
200	452	370	267100450	CHF 83.00
250	452	370	267100450	CHF 83.00
300	452	310	267100450	CHF 83.00
400	452	310	267100450	CHF 83.00

Prolunga per Collare

6c

TYP L3

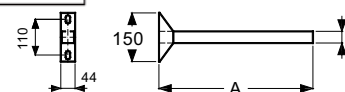

DN	L	Dist. Max.	N. ordinazione	CHF pz.
140	552	470	267100550	CHF 95.00
160	552	470	267100550	CHF 95.00
180	552	470	267100550	CHF 95.00
200	552	470	267100550	CHF 95.00
250	552	470	267100550	CHF 95.00
300	552	410	267100550	CHF 95.00
400	552	410	267100550	CHF 95.00

Prolunga per Collare

6c

TYP L4

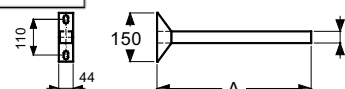

DN	L	Dist. Max.	N. ordinazione	CHF pz.
140	752	670	267100750	CHF 101.00
160	752	670	267100750	CHF 101.00
180	752	670	267100750	CHF 101.00
200	752	670	267100750	CHF 101.00
250	752	670	267100750	CHF 101.00
300	752	610	267100750	CHF 101.00
400	752	610	267100750	CHF 101.00

barra porta

7

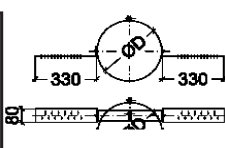

DN	Ø D	N. ordinazione	CHF pz.
140	272	265700914	CHF 69.00
160	294	265700916	CHF 69.00
180	314	265700918	CHF 70.00
200	338	265700920	CHF 70.00
250	391	265700925	CHF 71.00
300	450	265700930	CHF 57.00
300	550	265700940	CHF 114.00

Listino Prezzi 2012

Schiedel Kerastar

Tempi di consegna 10 giorni lavorativi

Materiale : Nucleo rivestimento in ceramica tubo esterno in acciaio inox 0,6 millimetri Nr.1.4404

Terminale conico

8a

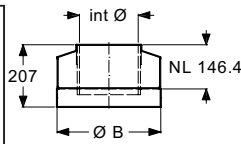

DN	ØB			N. ordinazione	CHF pz.
140	274.5			265700014	CHF 79.00
160	296.4			265700016	CHF 83.00
180	316.4			265700018	CHF 87.00
200	340.4			265700020	CHF 97.00
250	393.4			265700025	CHF 111.00
300	451.9			265700030	CHF 320.00
400	551.9			265700040	CHF 388.00

Terminale Basten Standard

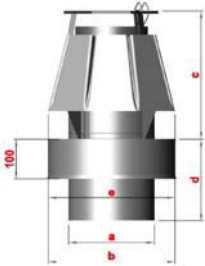

DN	D	C	E	N. ordinazione	CHF pz.
140	150	300	282	917013	CHF 328.00
160	150	310	304	917015	CHF 340.00
180	150	310	324	917018	CHF 361.00
200	150	320	348	917020	CHF 372.00
250	150	360	401	917025	CHF 427.00
300	150	370	459	917030	CHF 453.00
400	150	390	557	917040	CHF 553.00

Terminale Basten Regulator

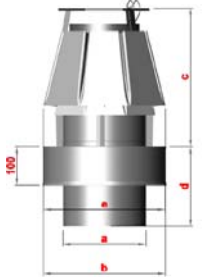

DN	D	C	E	N. ordinazione	CHF pz.
140	150	340	282	917213	CHF 428.00
160	150	350	304	917215	CHF 440.00
180	150	350	324	917218	CHF 461.00
200	150	350	348	917220	CHF 472.00
250	150	390	401	917225	CHF 527.00
300	150	400	459	917230	CHF 553.00
400	150	420	557	917240	CHF 653.00

Faldale Piato 0°

9a

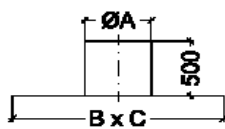

DN	ØA	B	C	N. ordinazione	CHF pz.
140	350	850	850	266320350	CHF 144.00
160	350	850	850	266320350	CHF 144.00
180	400	900	900	266320400	CHF 142.00
200	400	900	900	266320400	CHF 142.00
250	450	950	950	266320450	CHF 168.00
300	500	1000	1000	266320500	CHF 180.00
400	600	1100	1100	266320600	CHF 282.00

Faldale 3 - 15°

9c

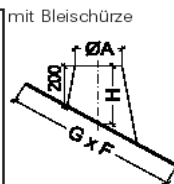

DN	ØA	GxF		N. ordinazione	CHF pz.
140	320	990 x 990		266321320	CHF 129.00
160	320	990 x 990		266321320	CHF 129.00
180	370	1040x1040		266321370	CHF 259.00
200	370	1040x1040		266321370	CHF 259.00
250	450	1100x1100		266321450	CHF 395.00
300	500	1250x1250		266321500	CHF 340.00
400	600	1350x1350		266321600	CHF 417.00

Faldale 16 - 25°

9c

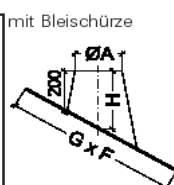

DN	ØA	GxF		N. ordinazione	CHF pz.
140	320	990 x 1020		266322320	CHF 129.00
160	320	990 x 1020		266322320	CHF 129.00
180	370	1040x1080		266322370	CHF 259.00
200	370	1040x1080		266322370	CHF 259.00
250	450	1100x1140		266322450	CHF 395.00
300	500	1250x1300		266322500	CHF 340.00
400	600	1350x1400		266322600	CHF 417.00

Listino Prezzi 2012

Schiedel Kerastar

Tempi di consegna 10 giorni lavorativi

Materiale : Nucleo rivestimento in ceramica tubo esterno in acciaio inox 0,6 millimetri Nr.1.4404

Faldae 26 - 35°

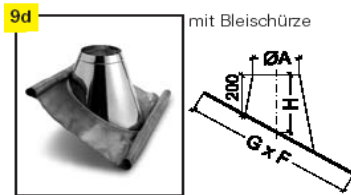

DN	ØA	GxH	N. ordinazione	CHF pz.
140	320	990 x1090	266323320	CHF 282.00
160	320	990 x1090	266323320	CHF 282.00
180	370	1040x1150	266323370	CHF 305.00
200	370	1040x1150	266323370	CHF 305.00
250	450	1100x1220	266323450	CHF 383.00
300	500	1250x1400	266323500	CHF 411.00
400	600	1350x1500	266323600	CHF 515.00

Faldae 33 - 45°

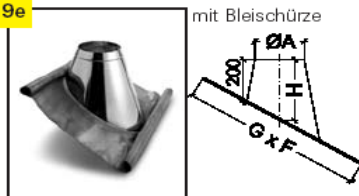

DN	ØA	GxH	N. ordinazione	CHF pz.
140	320	990 x1190	266324320	CHF 316.00
160	320	990 x1190	266324320	CHF 316.00
180	370	1040x1270	266324370	CHF 349.00
200	370	1040x1270	266324370	CHF 349.00
250	450	1100x1340	266324450	CHF 438.00
300	500	1250x1560	266324500	CHF 474.00
400	600	1350x1780	266324600	CHF 598.00

Scossalina

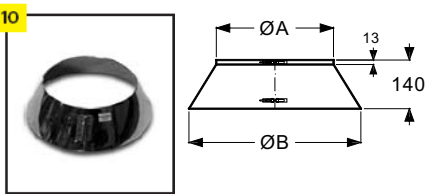

DN	ØA	ØB	N. ordinazione	CHF pz.
140	272.4	410	265840272	CHF 48.00
160	294.4	430	265840294	CHF 48.00
180	314.4	460	265840314	CHF 48.00
200	338.4	480	265840338	CHF 44.00
250	391.4	530	265840391	CHF 46.00
300	450	590	265840450	CHF 95.00
400	550	690	265840550	CHF 87.00

Rosetta del muro per Tubo doppio

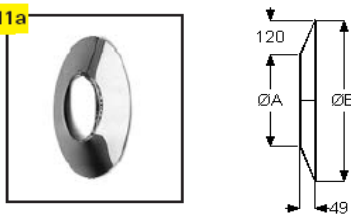

DN	ØA	ØB	N. ordinazione	CHF pz.
140	275	445	265404727	CHF 24.00
160	300	470	265404730	CHF 27.00
180	320	490	265404732	CHF 26.00
200	340	510	265404734	CHF 44.00
250	395	565	265404739	CHF 39.00
300	450	620	265404745	CHF 49.00
400	550	720	265404755	CHF 59.00

Coperture

Su richiesta! Per ordini specificare inclinazione del tetto

DN	ØA	N. ordinazione	CHF pz.
140	277.4	265702514	CHF 24.00
160	299.4	265702516	CHF 27.00
180	319.4	265702518	CHF 26.00
200	343.4	265702520	CHF 44.00
250	396.4	265702525	CHF 39.00

Collare per cavi tiranti

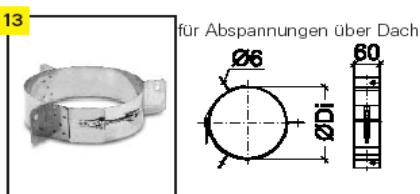

DN	ØDi	N. ordinazione	CHF pz.
140	272.4	265700714	CHF 19.00
160	294.4	265700716	CHF 20.00
180	314.4	265700718	CHF 21.00
200	338.4	265700720	CHF 23.00
250	391.4	265700725	CHF 27.00
300	450.4	265700730	CHF 72.00
400	550.4	265700740	CHF 80.00

Funi e dispositivi di fissaggio non sono forniti

Collare a Muro statico

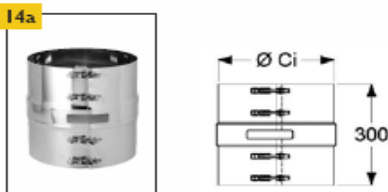

DN	Höhe	N. ordinazione	CHF pz.
140	300	265702414	CHF 19.00
160	300	265702416	CHF 20.00
180	300	265702418	CHF 21.00
200	300	265702420	CHF 23.00
250	300	265702425	CHF 27.00
300	300	265702430	CHF 72.00
400	300	265702440	CHF 80.00

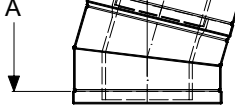

Pavimenti Gomito 30°

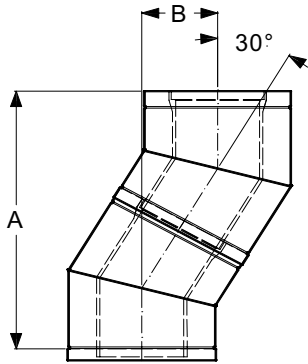

DN Ø mm	140	160	180	200	250
A	606	606	606	606	606
B	163	163	163	163	163

Pavimenti Gomito 45°

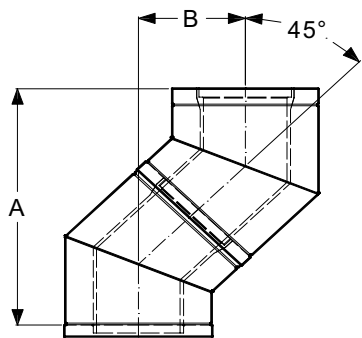

DN Ø mm	140	160	180	200	250
A	555	555	555	555	555
B	230	230	230	230	230

Pavimenti gomito 15° e tubo standard

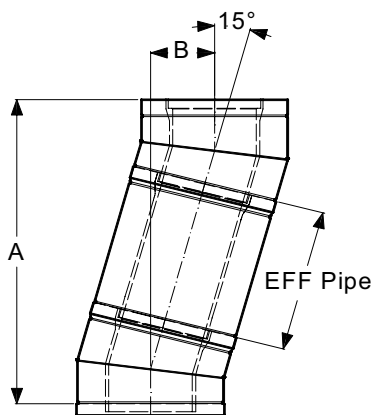

	DN Ø mm	140	160	180	200	250
EFF Pipe	A	1037	1037	1037	1037	1037
665	B	224	224	224	224	224
EFF Pipe	A	714	714	714	714	714
330	B	137	137	137	137	137
EFF Pipe	A	555	555	555	555	555
165	B	95	95	95	95	95

Pavimenti gomito 30° e tubo standard

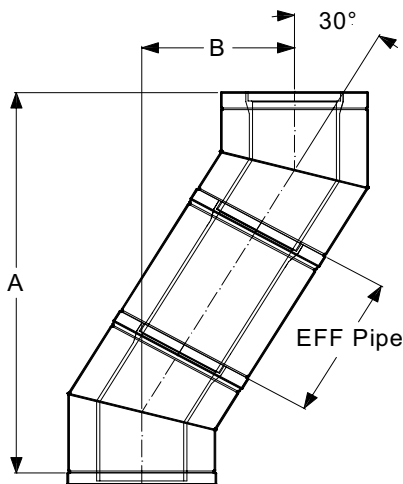

	DN Ø mm	140	160	180	200	250
EFF Pipe	A	1182	1182	1182	1182	1182
665	B	495	495	495	495	495
EFF Pipe	A	892	892	892	892	892
330	B	328	328	328	328	328
EFF Pipe	A	749	749	749	749	749
165	B	245	245	245	245	245

Pavimenti gomito 45° e tubo standard

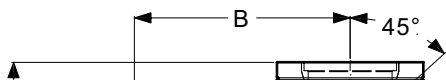

	DN Ø mm	140	160	180	200	250
EFF Pipe	A	1025	1025	1025	1025	1025
665	B	700	700	700	700	700

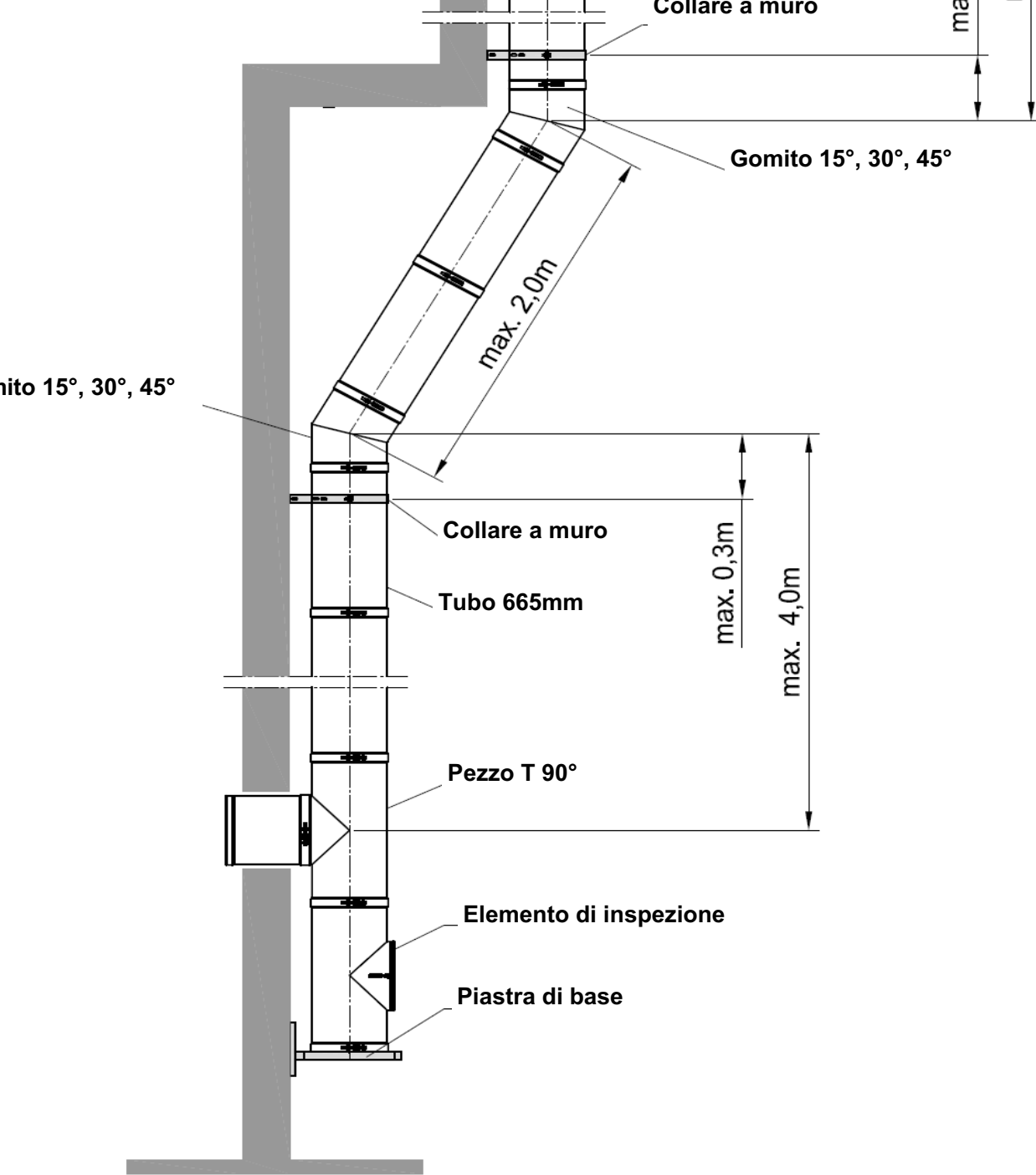

Statica

Altezza libera da staffa superiore:

$b1 = \text{max. } 1,50 \text{ m}$

$b2 = \text{max. } 2,00 \text{ m}$

Altezza massima in metri

Interno- Ø mm	a	b1	b2*	c + d
140	4,0	1,5	2,0	20,0
160	4,0	1,5	2,0	20,0

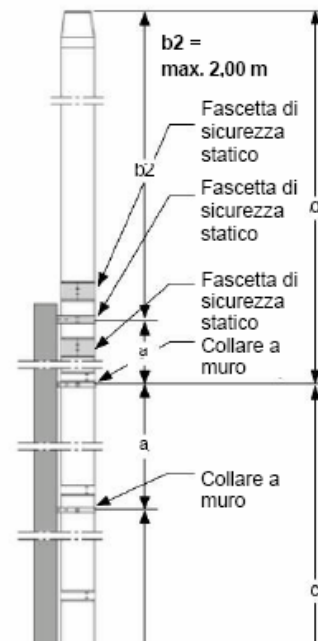
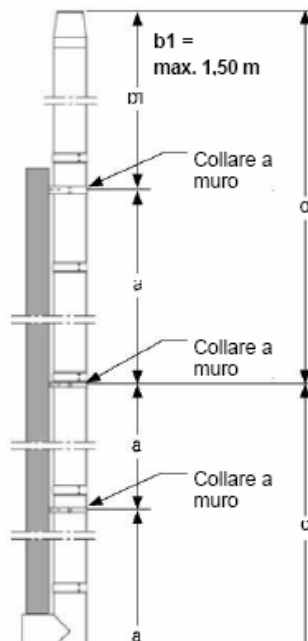

Prezzo dei trasporti ganztec 2012

Zona prezzi

La designazione della zona in quanto Döttingen può essere letta sulla base Zip luogo di consegna.

Numero postale	Zone	Numero postale	Zone
1000-1199	4	6051-6350	2
1200-1299	5	6351-6499	3
1300-1499	4	6500-6599 (exclu 6534-6589)	4
1500-1599	3	6534-6589	6
1600-1699	4	6600-6799 (exclu 6611-6699)	5
1700-1799	3	6611-6699	6
1800-1870	4	6800-6999	5
1871-1920	5	7000-7023	4
1921-1949	7	7024-7299 (exclu 7200-7209)	6
1950-1960	6	7200-7209	4
1961-1999	7	7300-7430	4
2000-2999	3	7431-7999	8
3000-3299	2	8000-8199	2
3300-3707	3	8200-8299	3
3708-3799	5	8300-8550	2
3800	3	8551-8599	3
3801-3899	5	8600-8899 (exclu 8750-8799, 8873-8899)	2
3900-3979 (exclu 3901, 3961, 3905-3929)	6	8750-8799, 8873-8899	3
3901, 3961, 3905-3929 (exclu 3920)	9	8900-8999	2
3920	9	9000-9299	3
3980-3999	8	9300-9499	4
4000-4199	2	9500-9599	3
4200-6050	1	9600-9699	4

Esempio di fatturazione

Luogo di consegna:

3900 Brig

Peso: 240 kg

Prezzo zona 6

Prezzo: CHF 195.--
(exkl. MwSt)

Prezzo dei trasporti

I prezzi sono validi per i luoghi con le normali vie di accesso. Escluse le navi FFS o via cavo.
 (CHF per la consegna, IVA esclusiva)

kg	30	50	75	100	125	150	200	250	300	400	500	600	700	800	900	1'000
Zone 1	50	54	57	61	64	70	81	92	108	114	121	131	141	159	180	198
Zone 2	55	59	62	65	77	85	100	117	137	145	153	166	181	203	227	252
Zone 3	59	64	67	72	84	94	114	136	160	174	188	210	236	266	293	318
Zone 4	61	71	74	77	92	106	131	161	193	211	232	257	285	321	350	375
Zone 5	65	77	81	84	100	120	146	174	205	236	267	298	330	361	392	426
Zone 6	71	82	86	89	106	125	150	195	231	254	287	328	364	404	439	477
Zone 7	75	87	91	94	111	131	161	208	248	278	316	358	398	441	484	526
Zone 8	80	93	95	99	117	138	178	222	266	292	338	386	432	480	528	569
Zone 9	84	97	101	106	126	149	187	229	275	311	348	391	439	486	541	602

kg	1'250	1'500	1'750	2'000	3'000	4'000	5'000	7'500	10'000	12'500	15'000	17'500	20'000	22'500	25'000
Zone 1	216	231	251	267	342	408	463	544	649	703	756	791	854	925	997
Zone 2	271	288	313	331	433	503	587	683	818	949	997	1'069	1'150	1'241	1'297
Zone 3	341	365	393	424	545	654	751	872	1'080	1'211	1'307	1'400	1'483	1'589	1'661
Zone 4	402	425	465	503	666	794	900	1'055	1'269	1'436	1'578	1'685	1'761	1'877	1'995
Zone 5	473	492	542	600	794	951	1'055	1'259	1'447	1'648	1'796	1'936	2'019	2'147	2'298
Zone 6	516	553	603	666	870	1'043	1'187	1'388	1'584	1'807	1'982	2'125	2'205	2'356	2'495
Zone 7	562	600	669	751	987	1'188	1'343	1'547	1'756	2'017	2'171	2'301	2'368	2'519	2'670
Zone 8	619	674	745	833	1'085	1'296	1'478	1'733	1'942	2'246	2'369	2'493	2'618	2'741	2'907
Zone 9	665	742	815	907	1'188	1'439	1'666	1'958	2'209	2'475	2'615	2'757	2'897	3'038	3'159

Supplementi

Consegna camion gru:

Scarico

CHF 16.--/tonne (almeno CHF 80.--)

Scarico la parola

CHF 30.--/tonne (almeno CHF 130.--)

Jumbo gru

CHF 50.--/tonne (almeno CHF 250.--)

Scarico a scadenze fisse:

CHF 80.--

Tel. avis:

CHF 10.--

Condizioni generali di vendita e di fornitura 2012

Le seguenti condizioni generali di vendita e di fornitura regolano i nostri rapporti con i clienti, salvo accordo contrario per iscritto o condizioni di fornitura diverse riguardo determinati prodotti nei nostri listini prezzi o prospetti.

1 Consulenza/Prodotti

1.1 Note, proposte ed esempi contenuti nelle nostre pubblicazioni o presentate dai nostri collaboratori del servizio esterno sono da intendere senza garanzia e in generale non tengono conto di sollecitazioni meccaniche o chimiche eccezionali. Esse corrispondono allo stato attuale delle nostre conoscenze e si riferiscono a dei casi normali come si presentano di solito nella pratica.

1.2 è compito del progettista di tener conto in debita misura di tutti gli influssi, di applicare le nostre istruzioni e se necessario di procedere a controlli regolari.

1.3 La determinazione delle sezioni viene effettuata gratuitamente sulla base delle informazioni fornite dal cliente e in conformità alla norma SIA 384/4, risp. DIN 4705 (senza garanzia).

I calcoli non devono essere comunicati a terzi o utilizzati per altri sistemi, rispetto ai nostri, di canne fumarie e di condotti di evacuazione per gas combustibili.

1.4 ganztec ag ha tutta la libertà di adattare i suoi prodotti allo stato più attuale della tecnica e, in questo contesto, di lanciare nuovi prodotti o di togliere dall'assortimento alcuni prodotti senza sostituirli.

2 Prezzi

2.1 I prezzi si intendono a partire dalla fabbrica.

2.2 Tutte le ordinazioni vengono fatturate al prezzo in vigore il giorno della fornitura. Modifiche di prezzo rimangono sempre riservate. Tutti i prezzi sono indicati in franchi svizzeri.

2.3 L'imposta sul valore aggiunto (IVA) non è compresa nei prezzi e viene fatturata separatamente.

3 Condizioni di fornitura

3.1 Le forniture franco cantiere/deposito dell'imprenditore presuppongono delle vie di accesso normali fino all'area di scarico. Lo scarico è a carico del destinatario. L'integrità della fornitura e di eventuali danni di trasporto dovranno essere verificati immediatamente alla ricezione della merce; i difetti vanno segnalati sul bollettino di consegna.

3.2 Fatturazione del trasporto a partire dalla fabbrica di Döttigen secondo il tariffario per i trasporti ganztec 2012.

3.3 Pesi I pesi indicati hanno valore indicativo e possono quindi essere maggiori o minori.

3.4 I prodotti ganztec vengono di regola forniti su delle palette Euro. Lo scambio delle palette deve avvenire al momento della fornitura, altrimenti esse

verranno fatturate Fr. 20.–/pz. e accreditate a Fr. 15.–/pz. in caso di ritorno in uno stato ineccepibile. Al momento della loro restituzione va richiesto un buono.

3.5 Non assumiamo nessuna responsabilità per ritardi nella fornitura causati da ragioni indipendenti dalla nostra volontà, come ammanchi di merce a causa di approvvigionamento insufficiente di materie prime, domanda eccezionale o penuria di mezzi di trasporto.

4 Reclami

4.1 Eventuali reclami sono da notificare per lettera raccomandata entro 8 giorni dopo la ricezione della merce, ma prima del suo impiego. Se la merce viene ritirata presso la nostra fabbrica o i nostri depositi di trasbordo, il cliente o l'autista da lui incaricato del trasporto è tenuto a controllare la merce.

4.2 Se non viene inoltrato reclamo, la merce è considerata accettata.

4.3 Per i danni di trasporto, le riserve necessarie andranno formulate prima o immediatamente dopo lo scarico. Per i trasporti su rotaia, si richiederà un verbale ufficiale. Per le forniture franco, ci assumiamo il rischio di trasporto.

5 Merce resa

5.1 Per la merce che viene ritornata previo nostro accordo, entro 2 mesi dalla fornitura, applichiamo una deduzione del 20% sul prezzo netto fatturato se la merce è in condizioni ineccepibili per la rivendita e in unità d'imballaggio complete. I costi di carico e di trasporto sono a carico del cliente.

5.2 Se alla ricezione della merce ritirata si constata che questa risulta invendibile, essa non viene accreditata e verranno fatturati i costi effettivi per il suo smaltimento.

5.3 Per prodotti e servizi eseguiti appositamente su ordinazione, vi è l'obbligo di ritirare tutta la quantità ordinata.

6 Condizioni di pagamento

6.1 Salvo altro accordo, vengono applicate le seguenti condizioni: 30 giorni netto a partire dalla data della fattura. Deduzioni ingiustificate vengono richiamate.

6.2 Se i termini di pagamento non sono rispettati, verrà addebitato un interesse di mora pari al 7%.

7 Foro giuridico

7.1 Foro giuridico: esclusivamente Bad Zurzach.

7.2 Si applica il diritto svizzero.

L'offerta completa

	Olio	Olio (a condensazione)	Gas	Gas (a condensazione)	Caminetto, forno, stufa	Combustibili solidi; trucioli, legna a pezzi, pellets	Indipendente dall'aria del locale	N° AICAA e classificazione secondo EN 1443
Schiedel ABSOLUT Sistema universale a più pareti, con isolante integrato e condotto interno di ceramica profilata Opzionale: elementi intermedio Thermo Absolut materiale vetro cellulare, per evitare ponti termici	•	•	•	•	•	•	•	Z 14905 T200 ;N1;W;1/2;O-00;R37;EI 90 (icb) Z 18033 T200 ;P1;W;1/2;O-00;R37;EI 90 (icb) Z 11566 T400 ;N1;W;1/2/3;G-50;R37;EI 90 (icb)
Schiedel CHEMINEE-ZUG Sistema classico per caminetti e stufe Ø ≥ 30 cm come tubo di evacuazione dei gas combustivi (ventilato)	○	○	○	○	○	○	○	Z 14767 T400 ;N1;W;1/2;G-50;R12;EI 90 (icb)
ISOLIT Sistema monoblocco per gas combustivi					•			Z 14765 T400 ;N1;D;3;G-50;R12;EI 90 (icb)
Schiedel KERANOVA Sistema universale di risanamento di vecchie canne fumarie di ceramica profilata	•	•	•	•	•	•	•	Z 17799 T200 ;P1;W;1/2;O-100;R00;EI 00 (icb) Z 14764 T400 ;N1;W;1/2;G-200;R00;EI 00 (icb)
TECHNOSTAR 120 Sistema per gas combustivi in PP		•	•	•			•	Z 14773 T080 ;H1;W;1/2;O-00;R00;EI 00 Z 14772 T120 ;H1;W;1/2;O-50;R00;EI 00
TECHNOSTAR 120 LAS Sistema per gas combustivi in PP con mantello di acciaio per l'adduzione di aria fresca (LAS)		•	•	•			•	Z 14769 T120 ;H1;W;1/2;O-50;R00;EI 00
TECHNOSTAR 160 Sistema per gas combustivi in materia sintetica PVDF		•	•	•			•	Z 14766 T080 ;P1;W;1/2;O-00;R00;EI 00 Z 14770 T160 ;P1;W;1/2;O-50;R00;EI 00
Schiedel KERASTAR Primo sistema per gas combustivi di acciaio inossidabile (1.4301) con condotto interno di ceramica	•	•	•	•	•	•	•	Z 16492 T200 ;N1;W;1/2;O-00;R40;EI 00 (icb) Z 11568 T400 ;N1;W;1/2;G-50;R40;EI 00 (icb)
Schiedel ICS Sistema multifunzionale a doppia parete di acciaio inossidabile (1.4404 e 1.4301)	•	•	•	•	•	•	•	Z 14404 T200 ;P1;W;1/2;O-50;R50;EI 00 (icb) Z 14403 T400 ;N1;W;1/2;G-100;R50;EI 00 (icb)
Schiedel PRIMA PLUS Sistema multifunzionale a parete semplice di acciaio inossidabile (1.4404)	•	•	•	•	•	•	•	Z 13001 T200 ;P1;W;1/2;O-50;R44;EI 00 (icb) Z 14507 T400 ;N1;W;1/2;G-100;R44;EI 00 (icb)
Schiedel CHIMFLEX Sistema flessibile a doppia parete di acciaio inossidabile (1.4436) per risanamento di vecchie canne fumarie	•	•	•	•	•	•	•	Z 17800 T200 ;P1;W;1/2;O-100;R00;EI 00 (icb) Z 13002 T400 ;N1;W;1/2;G-200;R00;EI 00 (icb)
Schiedel elementi per installazioni F90 (EI) per inserimento di canne fumarie omologate								Z 9429; F90 (EI)

Partner competenti, vi aiutiamo anche nella progettazione, nell'allestimento dei capitolati e durante l'esecuzione della vostra canna fumaria.

ganztec ag

Badstrasse 38 • CH-5312 Döttingen

Tel. +41 56 268 00 00 • Fax +41 56 268 00 01

E-Mail info@ganztec.ch • www.ganztec.ch

SCHIEDEL
by ganztec