

**SCHIEDEL**  
by ganztec



# Schiedel PRIMA PLUS.

## Liste des Prix 2012.

Système multifonctionnel de conduit de fumée simple paroi, en acier inox.



**Ganztec. Le Nom pour conduit de fumée.**

Leader en Suisse - pour conduits de fumée en céramique profilée, acier inox et matière plastique.

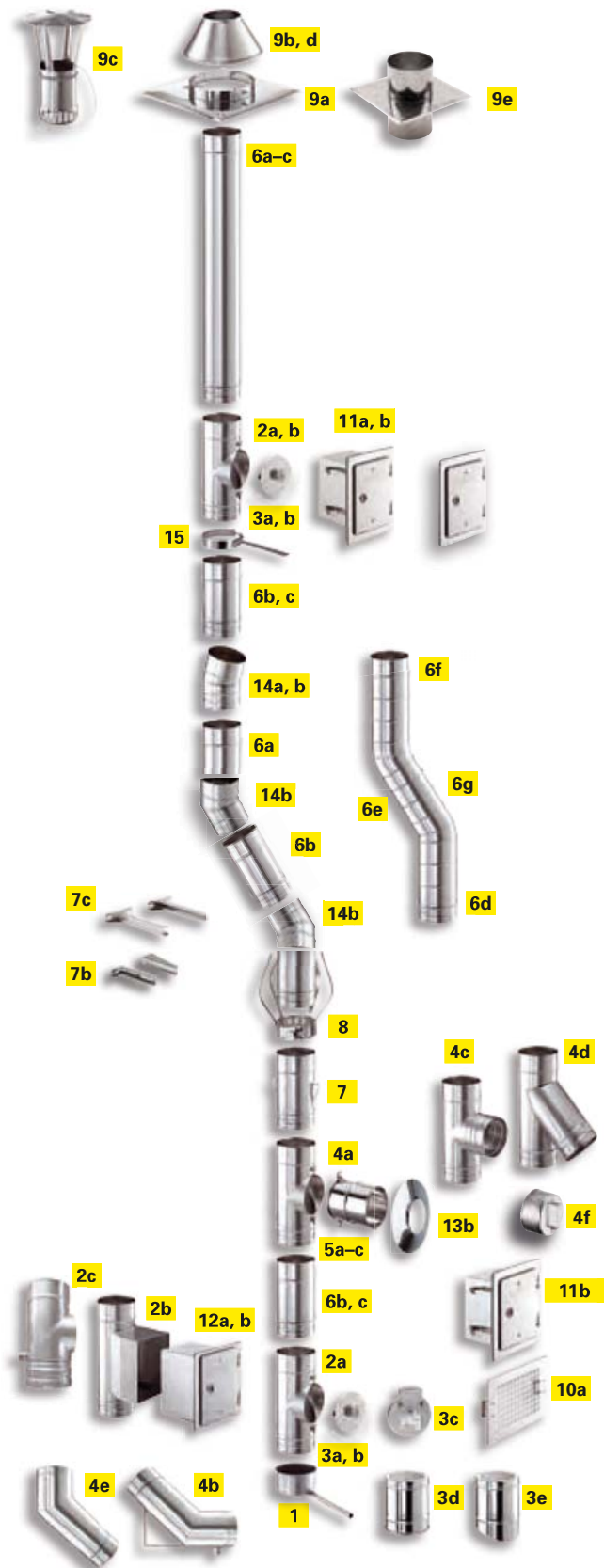

## Éléments du système parfaitement coordonnés

- 15** Bride murale pour PA supérieur
- 14c** Coude, réglable 0–90° avec/sans porte de révision
- 14b** Coude, réglable 0–45°
- 14a** Coude 15°, 30°, 45°, 85°, 90°
- 13b** Rosace de raccordement
- 12b** Rallonge pour cadre coulissant (sans image)
- 12a** Porte de ramonage en acier inox, avec cadre coulissant
- 11b** Cadre de montage pour porte de ramonage
- 11a** Porte de ramonage en acier inox, étanche aux gaz
- 10b** Porte admission d'air en acier inox, pour ventilation du revêtement (sans image)
- 10a** Grille de ventilation pour ventilation du revêtement
- 9e** Tôle de dilatation
- 9c** Cape parapluie
- 9b/d** Cape de finition conique/colerette anti-pluie
- 9a** Recouvrement de gaine
- 8** Distanceur
- 7b/c** Rallonge pour fixation murale
- 7** Élément de montage 250\*
- 6g** Adaptateur Flex/Flex
- 6f** Adaptateur Flex/PPL
- 6e** Tube flexible CHIMFLEX
- 6d** Adaptateur PPL/Flex
- 6c** Tuyau droit 250\*
- 6a/b** Tuyaux droits 1000\*/500\*
- 5c** Manchon double non posé, pour RA 90°/RA 45°
- 5b** Manchon double pour raccord d'élément de base
- 5a** Raccord affleuré pour raccord d'élément de base
- 4f** Couvercle pour 2<sup>ème</sup> pièce en T (RA)
- 4e** Coude allongé 45°
- 4d** Embranchement 45°
- 4c** Pièce en T 90° sans/avec porte de révision
- 4b** Pied de cheminée 45° avec support et écoulement de condensat
- 4a** Élément de base pour raccordement
- 3d/e** Set départ plafond: droit 90°/biais 45°
- 3c** Régulateur de tirage
- 3b** Porte de révision NT surpression et souspression
- 3a** Porte de révision FU souspression
- 2c** Décanteur de condensat avec porte de révision
- 2b** Élément porte de ramonage carré
- 2a** Élément de base pour porte de révision
- 1** Pot de condensat avec écoulement

\* (simultanément indication de longueur en mm)

# Liste de Prix 2012

## Schiedel PRIMA PLUS (PPL)

## Schiedel CHIMFLEX

Matériel : Acier inoxydable Nr.1.4404 0.6mm

### Pied de cheminée 45°, avec pied et écoulement des condensat

ordine le couvercle sperat

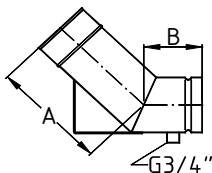

DN	A	B	No. article	Prix CHF
80	195	120	137034708	CHF 129.00
100	200	125	137034710	CHF 129.00
130	205	130	137034713	CHF 139.00
150	210	135	137034715	CHF 149.00
180	215	140	137034718	CHF 159.00
200	220	145	137034720	CHF 169.00
250	230	155	137034725	CHF 183.00
300	240	165	137034730	CHF 209.00

### Coude allongé 45°

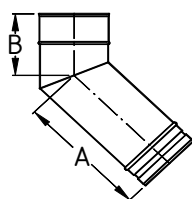

DN	A	B	No. article	Prix CHF
80	205	65	137034608	CHF 74.00
100	210	70	137034610	CHF 82.00
130	215	75	137034613	CHF 95.00
150	220	80	137034615	CHF 102.00
180	225	85	137034618	CHF 114.00
200	230	90	137034620	CHF 124.00
250	240	100	137034625	CHF 139.00
300	250	110	137034630	CHF 159.00

### Pot de condensat

avec écoulement latéral



DN	No. article	Prix CHF
80	265800008	CHF 49.00
100	265800010	CHF 54.00
130	265800013	CHF 59.00
150	265800015	CHF 64.00
180	265800018	CHF 69.00
200	265800020	CHF 79.00
250	265800025	CHF 99.00
300	265800030	CHF 129.00

### Console murale

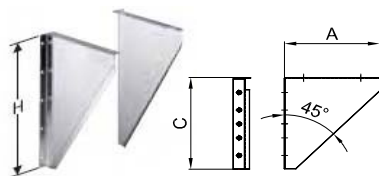

DN	H	A	No. article	Prix CHF
80	470	215	027000001	CHF 119.00
100	470	235	027000001	CHF 119.00
130	470	265	027000001	CHF 119.00
150	470	285	027000002	CHF 126.00
180	470	315	027000003	CHF 136.00
200	470	335	027000004	CHF 143.00
250	470	385	027000006	CHF 161.00
300	470	440	027000007	CHF 175.00

### Support intermédiaire



DN	A	No. article	Prix CHF
80	140	265820308	CHF 99.00
100	160	265820310	CHF 102.00
130	190	265820313	CHF 108.00
150	210	265820315	CHF 119.00
180	240	265820318	CHF 129.00
200	260	265820320	CHF 139.00
250	310	265820325	CHF 149.00
300	360	265820330	CHF 169.00

# Liste de Prix 2012

## Schiedel PRIMA PLUS (PPL)

## Schiedel CHIMFLEX

Matériel : Acier inoxydable Nr.1.4404 0.6mm

**Pot de condensation**  
avec écoulement vertical 3/4"

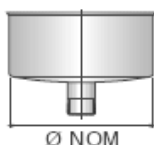

DN	Hauter total	Hauter pot	No. article	Prix CHF
80	69	48	DS619080	CHF 45.00
100	69	48	DS619100	CHF 46.00
130	69	48	DS619130	CHF 47.00
150	69	48	DS619150	CHF 48.00
180	69	48	DS619180	CHF 56.00
200	69	48	DS619200	CHF 58.00
250	69	48	DS619250	CHF 79.00

**Imposta partenza massimale verticale**

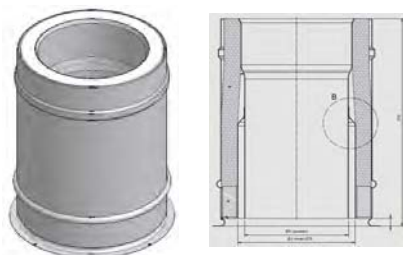

DN	Ø extérieures	L	No. article	Prix CHF
100	150	270	265800510	CHF 316.00
130	180	270	265800513	CHF 346.00
150	200	270	265800515	CHF 367.00
180	230	270	265800518	CHF 398.00
200	250	270	265800520	CHF 426.00
250	300	270	265800525	CHF 490.00
300	350	270	265800530	CHF 563.00

**Imposta partenza massimale verticale**  
pour départ sous toit

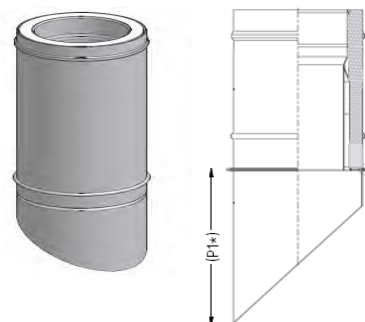

DN	Ø extérieures	L	P1	No. Article	Prix CHF
100	150	270	213	265800610	CHF 385.00
130	180	270	179	265800613	CHF 456.00
150	200	270	199	265800615	CHF 487.00
180	230	270	229	265800618	CHF 533.00
200	250	270	249	265800620	CHF 572.00
250	300	270	299	265800625	CHF 668.00
300	350	270	348	265800630	CHF 779.00

**Élément de base 90°**

pour porte de révision

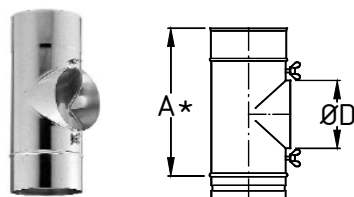

DN	A	Ø D	No. article	Prix CHF
80	283	80	238300508	CHF 79.00
100	283	100	238300510	CHF 86.00
130	283	130	238300513	CHF 102.00
150	325	150	238300515	CHF 120.00
180	450	150	238300618	CHF 156.00
200	450	150	238300620	CHF 170.00
250	450	180	238300625	CHF 203.00
300	450	180	238300630	CHF 231.00

**Élément de base 90°**

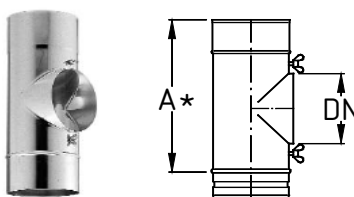

DN	A	DN	No. article	Prix CHF
130	283	130	238300513	CHF 102.00
150	325	150	238300515	CHF 120.00
180	450	180	238300518	CHF 139.00
200	450	200	238300520	CHF 149.00
250	450	250	238300525	CHF 179.00
300	450	300	238300530	CHF 199.00

# Liste de Prix 2012

## Schiedel PRIMA PLUS (PPL)

## Schiedel CHIMFLEX

Matériel : Acier inoxydable Nr.1.4404 0.6mm

Raccordement avec embout male pour élément de base		DN	L			No. Article	Prix CHF
	130	120				242050013	CHF 64.00
	150	120				242050015	CHF 71.00
	180	120				242050018	CHF 89.00
	200	120				242050020	CHF 103.00
	250	120				242050025	CHF 119.00
	300	120				242050030	CHF 139.00

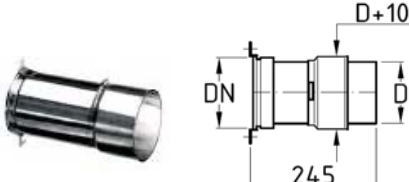
Raccordement double manchon pour élément de base		DN	L	d		No. Article	Prix CHF
	130	245	125			242001313	CHF 98.00
	150	245	145			242001515	CHF 107.00
	180	245	175			242001818	CHF 121.00
	200	245	195			242002020	CHF 134.00
	250	245	245			242002525	CHF 158.00
	300	245	295			242003030	CHF 192.00

Couvercle de révision basse température pour élément de base		DN				No. Article	Prix CHF
	80					265820908	CHF 29.00
	100					265820910	CHF 30.00
	130					265820913	CHF 36.00
	150					265820915	CHF 42.00
	180					265820918	CHF 51.00
	200					265820920	CHF 57.00
250					265820925	CHF 85.00	
300					265820930	CHF 129.00	

Couvercle de révision haute température pour élément de base		DN				No. Article	Prix CHF
	80					255160008	CHF 49.00
	100					255160010	CHF 52.00
	130					255160013	CHF 57.00
	150					255160015	CHF 62.00
	180					255160018	CHF 70.00
	200					255160020	CHF 78.00
250					255160025	CHF 115.00	
300					255160030	CHF 167.00	

Couvercle avec poignée pour 2ème raccordement en attente		DN				No. Article	Prix CHF
	80					265820808	CHF 37.00
	100					265820810	CHF 39.00
	130					265820813	CHF 41.00
	150					265820815	CHF 43.00
	180					265820818	CHF 46.00
	200					265820820	CHF 49.00
250					265820825	CHF 79.00	
300					265820830	CHF 99.00	

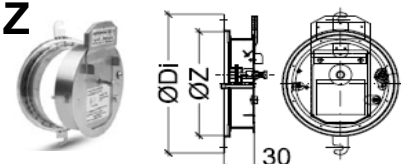
Set - Régulateur de tirage		DN	Z	Di		No. Article	Prix CHF
	130	130	132.5			26003013	CHF 233.00
	150	130	152.5			26003015	CHF 233.00
	180	130	182.5			26003018	CHF 233.00
	200	180	202.5			26003020	CHF 286.00
	250	180	252.5			26003025	CHF 286.00

# Liste de Prix 2012

## Schiedel PRIMA PLUS (PPL)

## Schiedel CHIMFLEX

Matériel : Acier inoxydable Nr.1.4404 0.6mm

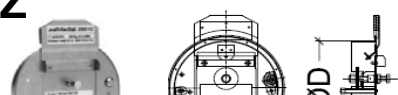
Régulateur de tirage	DN	D			No. Article	Prix CHF
<b>Z</b> 	130	129.3			255300001	CHF 150.00
	150	129.3			255300001	CHF 150.00
	180	129.3			255300001	CHF 150.00
	200	179.3			255300002	CHF 250.00
	250	179.3			255300002	CHF 250.00

Adaptateur pour régulateur de tirage	DN	Ø intérieur			No. article	Prix CHF
	130	130			267081313	CHF 79.00
	150	130			267081315	CHF 99.00
	180	130			267081318	CHF 119.00
	200	180			267081820	CHF 139.00
	250	180			267081825	CHF 159.00

Porte de révision rectangulaire	DN	L			No. Article	Prix CHF
	130	325			235300513	CHF 101.00
	150	325			235300515	CHF 110.00
	180	325			235300518	CHF 117.00
	200	325			235300520	CHF 124.00
	250	325			235300525	CHF 139.00
	300	325			235300530	CHF 156.00

Porte de ramonage avec cadre coulissant 150x200mm	DN	Largeur	Hauteur		No. Article	Prix CHF
	130-355	226/256	250		4008001	CHF 183.00

Cadre coulissant	DN	Largeur	Hauteur		No. Article	Prix CHF
	100-355	155	215		4008000	CHF 108.00

Port de ramonage	DN	L	B		No. Article	Prix CHF
<b>Z</b> 	80-130	200	150		255100504	CHF 138.00
	150-355	300	200		255100505	CHF 138.00

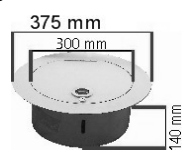
Port de la ling	DN	D A	H		No. Article	Prix CHF
	300	375	140		255110300	CHF 370.00

Cadre coulissant pour Port de Ramonage	DN	L	B	Longueur	No. Article	Prix CHF
<b>Z</b> 	80-130	201	141	150mm	255100604	CHF 39.00
	150-355	303	193	150mm	255100605	CHF 50.00
	80-130	201	141	250mm	255100614	CHF 46.00
	150-355	303	193	250mm	255100615	CHF 55.00

# Liste de Prix 2012

## Schiedel PRIMA PLUS (PPL)

## Schiedel CHIMFLEX

Matériel : Acier inoxydable Nr.1.4404 0.6mm

### Porte admission d'air

**Z**

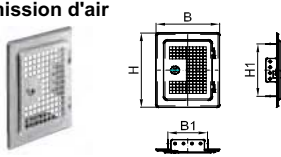

DN	cadre ext.	H1	B1	No. Article	Prix CHF
80-130	225/285	200	140	255100511	CHF 92.00
150-355	272/382	300	190	255100512	CHF 101.00

### Embranchement 85°



DN	H	A	C	No. Article	Prix CHF
80	283	118	74	231308508	CHF 99.00
100	283	118	84	231308510	CHF 109.00
130	283	118	99	231308513	CHF 119.00
150	325	139	109	231308515	CHF 130.00
180	450	209	124	231308518	CHF 168.00
200	450	210	134	231308520	CHF 181.00
250	450	212	166	231308525	CHF 210.00
300	450	214	196	231308530	CHF 238.00

### Embranchement 90°



DN	H	A	C	No. Article	Prix CHF
80	283	118	74	231309008	CHF 89.00
100	283	118	84	231309010	CHF 99.00
130	283	118	99	231309013	CHF 111.00
150	325	139	109	231309015	CHF 130.00
180	450	201	124	231309018	CHF 168.00
200	450	201	134	231309020	CHF 181.00
250	450	201	166	231309025	CHF 210.00
300	450	201	196	231309030	CHF 238.00

### Embranchement 90° avec porte révision

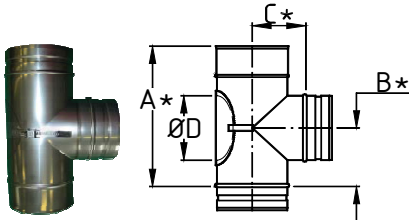

DN	A	B	C	No. Article	Prix CHF
80	283	118	74	238300808	CHF 120.00
100	283	118	84	238300810	CHF 129.00
130	283	118	99	238300813	CHF 143.00
150	325	139	109	238300815	CHF 159.00
180	450	201	124	238300818	CHF 198.00
200	450	201	134	238300820	CHF 211.00
250	450	201	166	238300825	CHF 247.00
300	450	201	196	238300830	CHF 287.00

### Embranchement 45°



DN	H	A	No. Article	Prix CHF
80	283	158	231304508	CHF 139.00
100	283	169	231304510	CHF 149.00
130	325	205	231304513	CHF 159.00
150	325	216	231304515	CHF 179.00
180	450	293	231304518	CHF 199.00
200	450	303	231304520	CHF 219.00
250	540	372	231304525	CHF 274.00
300	617	436	231304530	CHF 338.00

### Double manchon avec raccordem

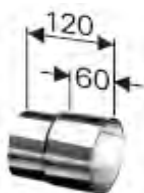

DN	Ø A	Ø i	No. Article	Prix CHF
80	75	85	242030108	CHF 49.00
100	95	105	242030110	CHF 49.00
130	125	135	242030113	CHF 49.00
150	145	155	242030115	CHF 54.00
180	175	185	242030118	CHF 59.00
200	195	205	242030120	CHF 64.00
250	245	255	242030125	CHF 69.00
300	295	305	242030130	CHF 74.00

# Liste de Prix 2012

## Schiedel PRIMA PLUS (PPL)

## Schiedel CHIMFLEX

Matériel : Acier inoxydable Nr.1.4404 0.6mm

### Element droit 250mm



DN	Longueur	No. Article	Prix CHF
80	200	137002508	CHF 24.00
100	200	137002510	CHF 29.00
130	200	137002513	CHF 34.00
150	200	137002515	CHF 39.00
180	200	137002518	CHF 41.00
200	200	137002520	CHF 43.00
250	200	137002525	CHF 53.00
300	200	137002530	CHF 62.00

### Element droit 500mm



DN	Longueur	No. article	Prix CHF
80	450	137005008	CHF 39.00
100	450	137005010	CHF 48.00
130	450	137005013	CHF 53.00
150	450	137005015	CHF 55.00
180	450	137005018	CHF 58.00
200	450	137005020	CHF 62.00
250	450	137005025	CHF 73.00
300	450	137005030	CHF 86.00

### Element droit 1000mm



DN	Longueur	No. Article	Prix CHF
80	950	137010008	CHF 47.00
100	950	137010010	CHF 58.00
130	950	137010013	CHF 73.00
150	950	137010015	CHF 84.00
180	950	137010018	CHF 100.00
200	950	137010020	CHF 111.00
250	950	137010025	CHF 138.00
300	950	137010030	CHF 165.00

### Elément de montage



DN	Longueur	No. Article	Prix CHF
80	200	137002408	CHF 39.00
100	200	137002410	CHF 42.00
130	200	137002413	CHF 45.00
150	200	137002415	CHF 50.00
180	200	137002418	CHF 56.00
200	200	137002420	CHF 62.00
250	200	137002425	CHF 73.00
300	200	137002430	CHF 85.00

### Distanceur



DN	No. Article	Prix CHF
80	265822208	CHF 20.00
100	265822210	CHF 21.00
130	265822213	CHF 22.00
150	265822215	CHF 24.00
180/200	265822220	CHF 26.00
250	265822225	CHF 30.00
300	265822230	CHF 35.00

# Liste de Prix 2012

## Schiedel PRIMA PLUS (PPL)

## Schiedel CHIMFLEX

Matériel : Acier inoxydable Nr.1.4404 0.6mm

Élément télescopique  
avec joint et bride



DN	No. Article	Prix CHF
80	137021008	CHF 72.00
100	137021010	CHF 83.00
130	137021013	CHF 98.00
150	137021015	CHF 111.00
180	137021018	CHF 130.00
200	137021020	CHF 143.00
250	137021025	CHF 177.00
300	137021030	CHF 208.00

Élément final droit 1000mm  
à couper, avec 2 manchon



DN	No. article	Prix CHF
80	137010108	CHF 71.00
100	137010110	CHF 88.00
130	137010113	CHF 113.00
150	137010115	CHF 129.00
180	137010118	CHF 154.00
200	137010120	CHF 170.00
250	137010125	CHF 212.00
300	137010130	CHF 253.00

Décanteur avec porte de revision  
Comande couvercle separat

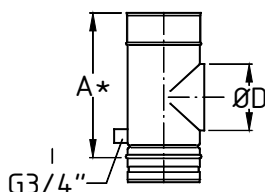

DN	A	D	No. Article	Prix CHF
80	283	80	238300708	CHF 97.00
100	283	100	238300710	CHF 104.00
130	283	130	238300713	CHF 113.00
150	283	150	238300715	CHF 124.00
180	450	150	238300718	CHF 155.00
200	450	150	238300720	CHF 164.00
250	450	150	238300725	CHF 186.00
300	450	150	238300730	CHF 209.00

Décanteur de condensat

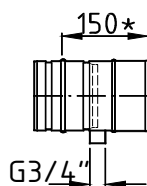

DN	L	No. Article	Prix CHF
80	150	137022508	CHF 100.00
100	150	137022510	CHF 104.00
130	150	137022513	CHF 115.00
150	150	137022515	CHF 120.00
180	150	137022518	CHF 126.00
200	150	137022520	CHF 131.00
250	150	137022525	CHF 145.00
300	150	137022530	CHF 157.00

Bouchon de mesure en Viton Ø 11mm

**Z**



Ø 11mm	No. Article	Prix CHF
	265000002	CHF 5.00

Bride de fixation



DN	No. Article	Prix CHF
80	265822108	CHF 8.00
100	265822110	CHF 9.00
130	265822113	CHF 9.00
150	265822115	CHF 9.00
180	265822118	CHF 10.00
200	265822120	CHF 10.00
250	265822125	CHF 11.00
300	265822130	CHF 11.00

# Liste de Prix 2012

## Schiedel PRIMA PLUS (PPL)

## Schiedel CHIMFLEX

Matériel : Acier inoxydable Nr.1.4404 0.6mm

Joint en Viton surpression	DN				No. article	Prix CHF
<b>Z</b> 	80				270301208	CHF 10.00
	100				270301210	CHF 11.00
	130				270301213	CHF 13.00
	150				270301215	CHF 14.00
	180				270301218	CHF 16.00
	200				270301220	CHF 17.00
	250				270301225	CHF 28.00
300				270301230	CHF 32.00	

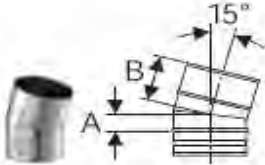
Coude 15°	DN	A	B		No. Article	Prix CHF
	80	39	87		137031508	CHF 45.00
	100	39	87		137031510	CHF 48.00
	130	39	87		137031513	CHF 54.00
	150	39	87		137031515	CHF 60.00
	180	44	92		137031518	CHF 67.00
	200	44	92		137031520	CHF 72.00
	250	49	97		137031525	CHF 85.00
	300	49	97		137031530	CHF 96.00

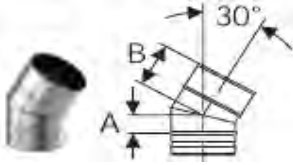
Coude 30°	DN	A	B		No. Article	Prix CHF
	80	44	92		137033008	CHF 45.00
	100	49	97		137033010	CHF 49.00
	130	49	97		137033013	CHF 57.00
	150	49	97		137033015	CHF 62.00
	180	54	102		137033018	CHF 70.00
	200	59	107		137033020	CHF 78.00
	250	64	112		137033025	CHF 92.00
	300	74	122		137033030	CHF 109.00

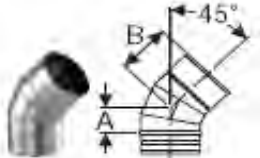
Coude 45°	DN	A	B		No. Article	Prix CHF
	80	63	111		137034508	CHF 48.00
	100	69	117		137034510	CHF 53.00
	130	74	122		137034513	CHF 63.00
	150	74	122		137034515	CHF 68.00
	180	84	132		137034518	CHF 80.00
	200	89	137		137034520	CHF 88.00
	250	95	143		137034525	CHF 105.00
	300	105	153		137034530	CHF 126.00

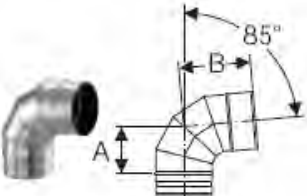
Coude 85°	DN	A	B		No. Article	Prix CHF
	80	107	155		137038508	CHF 58.00
	100	116	164		137038510	CHF 65.00
	130	125	173		137038513	CHF 75.00
	150	134	182		137038515	CHF 83.00
	180	153	201		137038518	CHF 98.00
	200	162	210		137038520	CHF 107.00
	250	180	228		137038525	CHF 132.00
	300	207	255		137038530	CHF 164.00

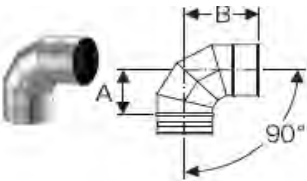
Coude 90°	DN	A	B		No. Article	Prix CHF
	80	112	160		137039008	CHF 73.00
	100	119	167		137039010	CHF 82.00
	130	138	186		137039013	CHF 92.00
	150	150	198		137039015	CHF 101.00
	180	156	204		137039018	CHF 112.00
	200	168	216		137039020	CHF 122.00
	250	194	242		137039025	CHF 149.00
	300	224	272		137039030	CHF 187.00

# Liste de Prix 2012

## Schiedel PRIMA PLUS (PPL)

## Schiedel CHIMFLEX

Matériel : Acier inoxydable Nr.1.4404 0.6mm

### Coude d'inspection 85°

Comande couvercle separat

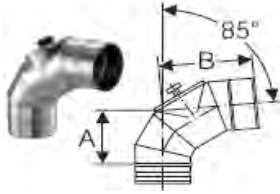

DN	A	B	Ø insp.	No. Article	Prix CHF
80	133	201	80	137038608	CHF 139.00
100	147	219	100	137038610	CHF 159.00
130	166	245	130	137038613	CHF 192.00
150	180	262	150	137038615	CHF 233.00
180	188	264	150	137038618	CHF 246.00
200	193	264	150	137038620	CHF 255.00
250	204	268	150	137038625	CHF 280.00
300	214	268	150	137038630	CHF 304.00

### Coude d'inspection 90°

Comande couvercle separat

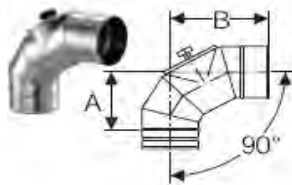

DN	A	B	Ø insp.	No. Article	Prix CHF
80	137	205	80	137039108	CHF 139.00
100	152	223	100	137039110	CHF 159.00
130	171	248	130	137039113	CHF 192.00
150	185	266	150	137039115	CHF 233.00
180	194	269	150	137039118	CHF 246.00
200	198	270	150	137039120	CHF 255.00
250	211	272	150	137039125	CHF 280.00
300	220	272	150	137039130	CHF 304.00

### Coude réglable 0- 45°

Utilisation uniquement pour des fumées sèche

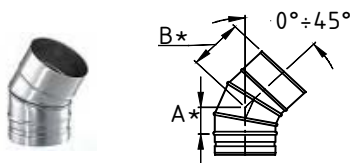

DN	A	B	No. Article	Prix CHF
130	74	122	137034413	CHF 62.00
150	74	122	137034415	CHF 66.00
180	84	132	137034418	CHF 77.00
200	89	137	137034420	CHF 84.00
250	95	143	137034425	CHF 99.00
300	105	153	137034430	CHF 118.00

### Coude réglable 0-90°

Utilisation uniquement pour des fumées sèche

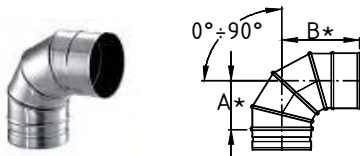

DN	A	B	No. Article	Prix CHF
130	138	186	137038913	CHF 71.00
150	150	198	137038915	CHF 80.00
180	156	204	137038918	CHF 92.00
200	168	216	137038920	CHF 102.00
250	194	242	137038925	CHF 126.00
300	224	272	137038930	CHF 163.00

### Coude d'inspection réglable 0-90°

Utilisation uniquement pour des fumées sèche

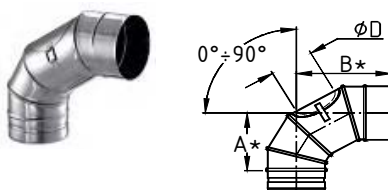

DN	A	B	No. Article	Prix CHF
130	171	248	137039213	CHF 170.00
150	185	266	137039215	CHF 178.00
180	194	269	137039218	CHF 190.00
200	198	270	137039220	CHF 204.00
250	211	272	137039225	CHF 244.00
300	220	272	137039230	CHF 264.00

# Liste de Prix 2012

## Schiedel PRIMA PLUS (PPL)

## Schiedel CHIMFLEX

Matériel : Acier inoxydable Nr.1.4404 0.6mm

### Raccordement chaudière

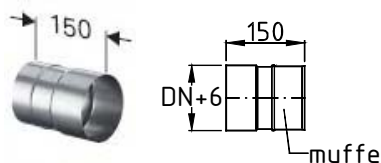

DN	Manchon	DN+6	No. Article	Prix CHF
80	80	86	265820408	CHF 52.00
100	100	106	265820410	CHF 56.00
130	130	136	265820413	CHF 63.00
150	150	156	265820415	CHF 67.00
150	150	163	265820416	CHF 68.00
180	180	186	265820418	CHF 73.00
200	200	206	265820420	CHF 78.00
250	250	256	265820425	CHF 94.00
300	300	306	265820430	CHF 108.00

### Elargissement

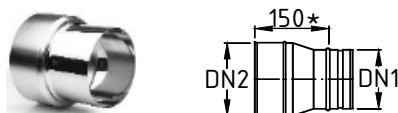

DN	DN1	DN2	No. article	Prix CHF
80	80	100	267250810	CHF 63.00
80	80	150	267250815	CHF 75.00
100	100	130	267251013	CHF 78.00
100	100	150	267251015	CHF 83.00
120	120	130	267251213	CHF 78.00
130	130	150	267251315	CHF 87.00
130	130	180	267251318	CHF 95.00
150	150	180	267251518	CHF 92.00
150	150	200	267251520	CHF 97.00
160	160	180	267251618	CHF 97.00
180	180	200	267251820	CHF 91.00
180	180	250	267251825	CHF 101.00
200	200	250	267252025	CHF 111.00
250	250	300	267252530	CHF 127.00

### Réduction

Indications toujours dans le sens de la femée

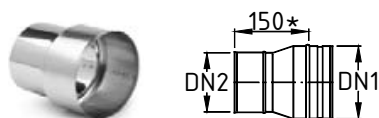

DN	DN1	DN2	No. Article	Prix CHF
100	100	80	267201008	CHF 63.00
130	130	100	267201310	CHF 73.00
150	150	100	267201510	CHF 83.00
150	150	130	267201513	CHF 79.00
180	180	130	267201813	CHF 90.00
180	180	150	267201815	CHF 92.00
200	200	150	267202015	CHF 94.00
200	200	180	267202018	CHF 91.00
250	250	200	267202520	CHF 108.00
300	300	250	267203025	CHF 127.00

### Amortisseur de bruit. Passive

ASD Kompakt max.1000Pa de surpression  
Amortissement jusqu'à 15db

**Z**

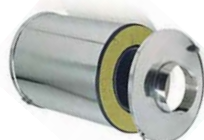

DN	Longueur	Ø extérieures	No. Article	Prix CHF
80	580	250	267300108	CHF 678.00
100	580	250	267300110	CHF 684.00
130	580	250	267300113	CHF 697.00
150	580	300	267300115	CHF 702.00
180	760	450	267300218	CHF 1'080.00
200	760	450	267300220	CHF 1'094.00
250	760	500	267300225	CHF 1'435.00
300	760	500	267300230	CHF 1'762.00

### Rallonge d'amortisseur

Amortissement jusqu'à 10db

**Z**

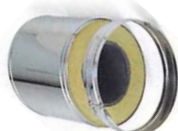

DN	Longueur	Ø extérieures	No. Article	Prix CHF
80	360	250	267300313	CHF 442.00
100	360	250	267300313	CHF 442.00
130	360	250	267300313	CHF 442.00
150	360	300	267300316	CHF 461.00
180	540	450	267300323	CHF 940.00
200	540	450	267300323	CHF 940.00
250	540	500	267300330	CHF 1'323.00
300	540	500	267300330	CHF 1'323.00

# Liste de Prix 2012

## Schiedel PRIMA PLUS (PPL)

## Schiedel CHIMFLEX

Matériel : Acier inoxydable Nr.1.4404 0.6mm

Bride anti-bruit pour combustible liquide

**Z**

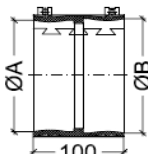

DN	A	B	No. Article	Prix CHF
80	83	85	265000008	CHF 69.00
100	103	105	265000110	CHF 83.00
130	133	135	265000113	CHF 97.00
150	153	155	265000115	CHF 107.00
180	183	185	265000118	CHF 122.00
200	203	205	265000120	CHF 130.00
250	253	255	265000125	CHF 153.00
300	305	307	265000130	CHF 175.00

Bride anti-bruit pour combustible solide

avec fibre de verre

**Z**

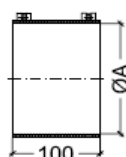

DN	A	No. Article	Prix CHF
100	110	265000510	CHF 70.00
130	140	265000513	CHF 75.00
150	160	265000515	CHF 84.00
180	190	265000518	CHF 104.00
200	210	265000520	CHF 105.00
250	260	265000525	CHF 109.00
300	310	265000530	CHF 111.00

Raccordement PPL - ICS



DN	A	Artikel Nr.	VKP CHF
80	80	266040008	CHF 99.00
100	100	266040010	CHF 106.00
130	130	266040013	CHF 117.00
150	150	266040015	CHF 125.00
180	180	266040018	CHF 138.00
200	200	266040020	CHF 147.00
250	250	266040025	CHF 168.00
300	300	266040030	CHF 185.00

Raccordement ICS-PLL



DN	DA	Artikel Nr.	VKP CHF
100/100	150	266021010	CHF 92.00
130/130	180	266021313	CHF 102.00
150/130	200	266021513	CHF 108.00
150/150	200	266021515	CHF 108.00
180/150	230	266021815	CHF 120.00
180/180	230	266021818	CHF 120.00
200/180	250	266022018	CHF 129.00
200/200	250	266022020	CHF 129.00
250/250	300	266022525	CHF 149.00
300/300	350	266023030	CHF 169.00

Raccordement ICS - PPL

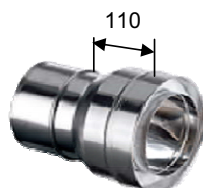

DN	Artikel Nr.	VKP CHF
80	266041008	CHF 111.00
100	266041010	CHF 119.00
130	266041013	CHF 132.00
150	266041015	CHF 140.00
180	266041018	CHF 155.00
200	266041020	CHF 167.00
250	266041025	CHF 192.00
300	266041030	CHF 210.00

# Liste de Prix 2012

## Schiedel PRIMA PLUS (PPL)

## Schiedel CHIMFLEX

Matériel : Acier inoxydable Nr.1.4404 0.6mm

PPL Rosace de raccordement	DN	Ø extérieure			No. Article	Prix CHF	
		80	250			025620008	CHF
	100	270			025620010	CHF	40.00
	130	300			025620013	CHF	45.00
	150	320			025620015	CHF	47.00
	180	350			025620018	CHF	50.00
	200	370			025620020	CHF	53.00
	250	420			025620025	CHF	58.00
	300	470			025620030	CHF	68.00

Fixation murale 50mm	DN	A	B		No. Article	Prix CHF	
	<b>Z</b> 	80	105	90		92940080	CHF
	100	112	100		92940100	CHF	27.00
	130	140	115		92940130	CHF	40.00
	150	151	125		92940150	CHF	43.00
	180	181	140		92940180	CHF	47.00
	200	201	150		92940200	CHF	52.00
	250	251	175		92940250	CHF	55.00
	300	301	200		92940300	CHF	59.00

Fixation murale 1 50mm	DN	A	B		No. Article	Prix CHF	
	<b>Z</b> 	80	105	90		95090080	CHF
	100	112	100		95090100	CHF	27.00
	130	140	115		95090130	CHF	40.00
	150	151	125		95090150	CHF	43.00
	180	181	140		95090180	CHF	47.00
	200	201	150		95090200	CHF	52.00
	250	251	175		95090250	CHF	55.00
	300	301	200		95090300	CHF	59.00

prolongation pour fixation murale 1 50mm	Typ	de Ø à Ø	Distance max.		No. Article	Prix CHF	
	<b>Z</b> 	W1	80 - 200	100		267100130	CHF
	W2	250 - 300	114		267100176	CHF	48.00
	L1	80 - 200	250		267100300	CHF	66.00
	L1	250 - 300	220		267100300	CHF	66.00
	L1	300 - 700	122		267100300	CHF	66.00
	L2	80 - 200	440		267100450	CHF	130.00
	L2	250 - 300	370		267100450	CHF	130.00
	L3	80 - 200	500		267100550	CHF	315.00
	L3	250 - 300	470		267100550	CHF	315.00
	L4	80 - 200	700		267100750	CHF	223.00
	L4	250 - 300	670		267100750	CHF	223.00

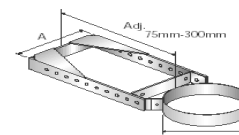
Fixation murale réglable 75-130mm	DN	A			No. Article	Prix CHF	
	<b>Z</b> 						
	130	138			95960130	CHF	68.00
	150	158			95960150	CHF	57.00
	180	188			95960180	CHF	72.00
	200	208			95960200	CHF	73.00
	250	158			95960250	CHF	79.00
	300	308			95960300	CHF	89.00

# Liste de Prix 2012

## Schiedel PRIMA PLUS (PPL)

## Schiedel CHIMFLEX

Matériel : Acier inoxydable Nr.1.4404 0.6mm

Collier	DN	Pas de vis		No. Article	Prix CHF
<b>Z</b> 	80	1/2" M10		267000308	CHF 20.00
	100	1/2" M10		267000310	CHF 21.00
	130	1/2" M10		267000313	CHF 23.00
	150	1/2" M10		267000315	CHF 31.00
	180	1/2" M10		267000318	CHF 34.00
	200	1/2" M10		267000320	CHF 38.00
	250	1/2" M10		267000325	CHF 41.00
	300	1/2" M10		267000330	CHF 44.00
	350	1/2" M10		267000335	CHF 49.00

Toubes tauraudés 1/2"	Gew.	Longueur		No. Article	Prix CHF
<b>Z</b> 	1/2 "	1 mètre		267000307	CHF 147.00
	1/2 "	manchon		267000309	CHF 20.00

Plaque de base avec éc	B	10 1/2 "		No. article	Prix CHF	
<b>Z</b> 	1/2" / M10	100	40	70	267000306	CHF 25.00

Collerette anti-pluie	DN	Ø A		No. Article	Prix CHF
	80	220		265823008	CHF 33.00
	100	240		265823010	CHF 34.00
	130	270		265823013	CHF 39.00
	150	290		265823015	CHF 44.00
	180	320		265823018	CHF 51.00
	200	340		265823020	CHF 54.00
	250	390		265823025	CHF 61.00
	300	440		265823030	CHF 74.00

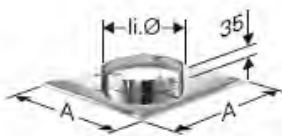
Couvre joint carrée	DN	li Ø	A	No. Article	Prix CHF
<b>Z</b> 	80	180	350	354110001	CHF 74.00
	100	180	350	354110001	CHF 74.00
	130	225	400	354110002	CHF 87.00
	150	225	400	354110002	CHF 87.00
	180	280	450	354110003	CHF 113.00
	200	280	450	354110003	CHF 113.00
	250	365	500	354110004	CHF 172.00
	300	365	500	354110004	CHF 172.00

Cône de finition	DN	Ø intérieur	Ø extérieure	No. Article	Prix CHF
	80	84	240	350140008	CHF 44.00
	100	104	240	350140010	CHF 45.00
	130	134	283	350140013	CHF 48.00
	150	154	283	350140015	CHF 53.00
	180	184	337	350140018	CHF 56.00
	200	204	337	350140020	CHF 59.00
	250	254	422	350140025	CHF 70.00
	300	304	422	350140030	CHF 84.00

Tôle de dilatation	DN	A	Ø Da	No. Article	Prix CHF
	80	350	78	353040208	CHF 65.00
	100	350	98	353040210	CHF 74.00
	130	400	128	353040213	CHF 85.00
	150	400	148	353040215	CHF 89.00
	180	450	178	353040218	CHF 102.00
	200	450	198	353040220	CHF 118.00
	250	500	248	353040225	CHF 121.00
	300	500	298	353040230	CHF 138.00

# Liste de Prix 2012

## Schiedel PRIMA PLUS (PPL)

## Schiedel CHIMFLEX

Matériel : Acier inoxydable Nr.1.4404 0.6mm

### Cape Basten Standard

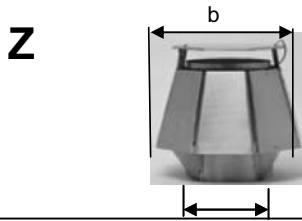

DN	a	b	No. Article	Prix CHF
100	105	180	918210	CHF 219.00
130	133	240	918213	CHF 219.00
150	155	265	918215	CHF 219.00
180	183	288	918218	CHF 219.00
200	205	288	918220	CHF 253.00
250	255	360	918225	CHF 253.00
300	305	410	918230	CHF 305.00

### Cape Basten Standard avec Dila Isol. 30mm



DN	a	c	No. Article	Prix CHF
100	97	170	918310	CHF 337.00
130	127	200	918313	CHF 356.00
150	147	220	918315	CHF 368.00
180	177	250	918318	CHF 391.00
200	197	270	918320	CHF 403.00
250	247	320	918325	CHF 413.00
300	197	390	918330	CHF 453.00

### Cape parapluie

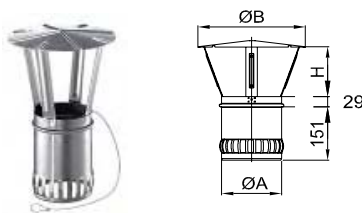

DN	Ø A	Ø B	H	No. Article	Prix CHF
80	75	160	100	025300808	CHF 63.00
100	95	200	100	025300810	CHF 64.00
130	125	240	140	025300813	CHF 66.00
150	145	280	140	025300815	CHF 67.00
180	175	330	180	025300818	CHF 98.00
200	195	380	180	025300820	CHF 100.00
250	244	430	250	025300825	CHF 104.00
300	294	480	250	025300830	CHF 139.00

### Coquille d'isolation 20 / 25mm

Tubage



DN	Longueur	Ø extérieures	No. Article	Prix CHF
80	1000mm	132	163001208	CHF 13.00
100	1000mm	144	163001210	CHF 14.00
130	1000mm	191	163001213	CHF 19.00
150	1000mm	209	163001215	CHF 22.00
180	1000mm	234	163001218	CHF 27.00
200	1000mm	256	163001220	CHF 29.00
250	1000mm	317	163001225	CHF 34.00
300	1000mm	374	163001230	CHF 43.00

### Tube d'isolation 30mm Alu

pour installation dans une gaine F90

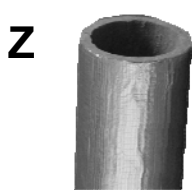

DN	Longueur	Ø extérieures	No. article	Prix CHF
100	1000mm	165	4009510	CHF 32.00
130	1000mm	195	4009513	CHF 34.00
150	1000mm	215	4009515	CHF 37.00
180	1000mm	245	4009518	CHF 41.00
200	1000mm	265	4009520	CHF 45.00
250	1000mm	315	4009525	CHF 50.00
300	1000mm	365	4009530	CHF 60.00

### Bouchons de fermeture

dans l'installation utilisée



DN	No. article	Prix CHF
130	913815	CHF 17.00
150	913816	CHF 19.00
180	913818	CHF 21.00
200	913820	CHF 21.00
250	913825	CHF 25.00

# Liste de Prix 2012

## Schiedel PRIMA PLUS (PPL)

## Schiedel CHIMFLEX

Matériel : Acier inoxydable Nr.1.4404 0.6mm

### New Flex longueurs des rouleaux

#### Raccord PPL-CHIMFLEX



DN	Ø extérieures			No. article	Prix CHF
80	90			265930108	CHF 44.00
100	110			265930110	CHF 47.00
130	140			265930113	CHF 52.00
150	160			265930115	CHF 55.00
180	190			265930118	CHF 60.00
200	210			265930120	CHF 63.00
250	260			265930125	CHF 72.00

#### Raccord CHIMFLEX-PPL



DN	Ø extérieures			No. article	Prix CHF
80	90			265930208	CHF 44.00
100	110			265930210	CHF 47.00
130	140			265930213	CHF 52.00
150	160			265930215	CHF 55.00
180	190			265930218	CHF 60.00
200	210			265930220	CHF 63.00
250	260			265930225	CHF 72.00

#### Raccord CHIMFLEX-CHIMFLEX



DN	Ø extérieures			No. article	Prix CHF
80	90			265930308	CHF 47.00
100	110			265930310	CHF 51.00
130	140			265930313	CHF 57.00
150	160			265930315	CHF 61.00
180	190			265930318	CHF 67.00
200	210			265930320	CHF 71.00
250	260			265930325	CHF 81.00

#### NOUVEAU! Tuyau flexible CHIMFLEX 12m



DN	Ø extérieures	Longueur		No. article	Prix CHF
80	86	12 M		D4A12080	CHF 533.00
100	106	12 M		D4A12100	CHF 651.00
130	136	12 M		D4A12130	CHF 844.00
150	156	12 M		D4A12150	CHF 973.00
180	186	12 M		D4A12180	CHF 1'160.00
200	206	12 M		D4A12200	CHF 1'282.00

#### NOUVEAU! Tuyau flexible CHIMFLEX 5-50m



DN	Ø extérieures	Longueur		No. article	Prix CHF
80	86	50 M		D4A50080	CHF 2'135.00
100	106	50 M		D4A50100	CHF 2'591.00
130	136	35 M		D4A35130	CHF 2'330.00
150	156	30 M		D4A30150	CHF 2'325.00
180	186	25 M		D4A25180	CHF 2'309.00
200	206	20 M		D4A20200	CHF 2'047.00
250	256	5 M		D4A05250	CHF 638.00
300	306	5 M		D4A05300	CHF 762.00

#### Bride paroi de fixation

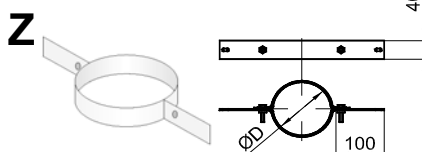

DN				No. article	Prix CHF
80				D4003080	CHF 24.00
100				D4003100	CHF 24.00
130				D4003130	CHF 25.00
150				D4003150	CHF 26.00
180				D4003180	CHF 26.00
200				D4003200	CHF 27.00
250				D4003250	CHF 36.00
300				D4003300	CHF 38.00

### Z = Accessori

Les prix se comprennent départ usine en CHF. TVA , frais de transport et majorations d'alliage non compris

## Prix de transports ganztec 2012

### Zone de prix

La désignation de la zone depuis Döttingen peut être lue sur la base Numéro postal du lieu de livraison.

Numéro postal	Zone	Numéro postal	Zone
1000-1199	4	6051-6350	2
1200-1299	5	6351-6499	3
1300-1499	4	6500-6599 (exclu 6534-6589)	4
1500-1599	3	6534-6589	6
1600-1699	4	6600-6799 (exclu 6611-6699)	5
1700-1799	3	6611-6699	6
1800-1870	4	6800-6999	5
1871-1920	5	7000-7023	4
1921-1949	7	7024-7299 (exclu 7200-7209)	6
1950-1960	6	7200-7209	4
1961-1999	7	7300-7430	4
2000-2999	3	7431-7999	8
3000-3299	2	8000-8199	2
3300-3707	3	8200-8299	3
3708-3799	5	8300-8550	2
3800	3	8551-8599	3
3801-3899	5	8600-8899 (exclu 8750-8799, 8873-8899)	2
3900-3979 (exclu 3901, 3961, 3905-3929)	6	8750-8799, 8873-8899	3
3901, 3961, 3905-3929 (exclu 3920)	9	8900-8999	2
3920	9	9000-9299	3
3980-3999	8	9300-9499	4
4000-4199	2	9500-9599	3
4200-6050	1	9600-9699	4

### Exemple de facturation

Lieu de livraison: 3900 Brig  
Poids: 240 kg

Zone de prix: 6

Prix: CHF 195.--  
(excl. TVA)

### Prix des transports

Les prix sont valables pour lieux avec des voies d'accès normales. Exclut transports par voie CFF ou téléphérique. (CHF par livraison, TVA non comprise)

kg	30	50	75	100	125	150	200	250	300	400	500	600	700	800	900	1'000
Zone 1	50	54	57	61	64	70	81	92	108	114	121	131	141	159	180	198
Zone 2	55	59	62	65	77	85	100	117	137	145	153	166	181	203	227	252
Zone 3	59	64	67	72	84	94	114	136	160	174	188	210	236	266	293	318
Zone 4	61	71	74	77	92	106	131	161	193	211	232	257	285	321	350	375
Zone 5	65	77	81	84	100	120	146	174	205	236	267	298	330	361	392	426
Zone 6	71	82	86	89	106	125	150	195	231	254	287	328	364	404	439	477
Zone 7	75	87	91	94	111	131	161	208	248	278	316	358	398	441	484	526
Zone 8	80	93	95	99	117	138	178	222	266	292	338	386	432	480	528	569
Zone 9	84	97	101	106	126	149	187	229	275	311	348	391	439	486	541	602

kg	1'250	1'500	1'750	2'000	3'000	4'000	5'000	7'500	10'000	12'500	15'000	17'500	20'000	22'500	25'000
Zone 1	216	231	251	267	342	408	463	544	649	703	756	791	854	925	997
Zone 2	271	288	313	331	433	503	587	683	818	949	997	1'069	1'150	1'241	1'297
Zone 3	341	365	393	424	545	654	751	872	1'080	1'211	1'307	1'400	1'483	1'589	1'661
Zone 4	402	425	465	503	666	794	900	1'055	1'269	1'436	1'578	1'685	1'761	1'877	1'995
Zone 5	473	492	542	600	794	951	1'055	1'259	1'447	1'648	1'796	1'936	2'019	2'147	2'298
Zone 6	516	553	603	666	870	1'043	1'187	1'388	1'584	1'807	1'982	2'125	2'205	2'356	2'495
Zone 7	562	600	669	751	987	1'188	1'343	1'547	1'756	2'017	2'171	2'301	2'368	2'519	2'670
Zone 8	619	674	745	833	1'085	1'296	1'478	1'733	1'942	2'246	2'369	2'493	2'618	2'741	2'907
Zone 9	665	742	815	907	1'188	1'439	1'666	1'958	2'209	2'475	2'615	2'757	2'897	3'038	3'159

### Suppléments

Livraison avec camion-grue: Déchargement CHF 16.--/tonne (au minimum CHF 80.--)  
Déchargement de l'étage CHF 30.--/tonne (au minimum CHF 130.--)  
Jumbo-grue CHF 50.--/tonne (au minimum CHF 250.--)

Déchargement à une heure fixe: CHF 80.--

Tel. Avis : CHF 10.--

## Conditions générales de vente et de livraison 2012

Sauf convention contraire passée par écrit ou condition de livraison différentes pour certains produits conformément à nos prix courants ou prospectus en vigueur, les présentes conditions générales de vente et de livraison régissent tous nos rapports avec la clientèle.

### 1 Conseils/produits

**1.1** Les remarques, propositions et exemples qui figurent dans nos publications ou sont présentés par nos collaborateurs du service extérieur s'entendent sans garantie et en règle générale sans prise en compte de sollicitations mécaniques ou chimiques extraordinaires. Ils correspondent à l'état actuel de nos connaissances et se rapportent à des cas normaux tels qu'ils se présentent usuellement dans la pratique.

**1.2** Il incombe au planificateur de tenir équitablement compte de toutes les influences, d'appliquer nos instructions et au besoin de procéder à des contrôles réguliers.

**1.3** La détermination des sections est effectuée gratuitement sur la base des indications fournies par le client et conformément aux normes SIA 384/4, resp. DIN 4705 (sans garantie). Les calculs ne doivent pas être communiqués à des tiers ou utilisés pour d'autres systèmes de canaux de fumée et d'évacuation des gaz brûlés que les nôtres.

**1.4** ganztec ag a toute liberté d'adapter ses produits au dernier état de la technique et, dans ce contexte, de lancer de nouveaux produits ou de supprimer certains articles sans procéder à leur remplacement.

### 2 Prix

**2.1** Les prix s'entendent départ usine.

**2.2** Toutes les commandes sont facturées aux prix en vigueur le jour de la livraison. Des modifications de prix restent constamment réservées. Tous les prix sont indiqués en francs suisses.

**2.3** La taxe sur la valeur ajoutée (TVA) n'est pas comprise dans les prix; elle est facturée séparément.

### 3 Conditions de livraison

**3.1** Les livraisons franco chantier / dépôt de l'entrepreneur présupposent des voies d'accès normales jusqu'à l'aire de déchargement. Le déchargement incombe au destinataire. L'intégralité de la livraison et d'éventuels dommages de transport seront immédiatement notifiés à la réception de la marchandise; les défauts seront signalés sur le bulletin de livraison.

**3.2** Facture du transport au départ de l'usine de Döttingen selon tarif de transport ganztec 2012.

#### 3.3 Poids

Les poids indiqués sont des valeurs indicatives qui peuvent varier vers le haut ou vers le bas.

**3.4** Les produits ganztec sont en principe livrés sur des palettes Euro. L'échange des palettes doit intervenir au moment de la livraison, sans quoi elles sont facturées Fr. 20.-/pce et créditées Fr. 10.-/pce en cas de retour dans un état irréprochable. Réclamer un bon au moment de leur restitution.

**3.5** Nous n'assumons aucune responsabilité pour des retards de livraison occasionnés par des raisons indépendantes de notre volonté, un manque de marchandise, un approvisionnement insuffisant en matières premières, une demande extraordinaire ou une pénurie de moyens de transport.

### 4 Réclamations

**4.1** Les réclamations éventuelles seront notifiées par lettre recommandée dans les 8 jours qui suivent la réception de la marchandise, mais avant leur utilisation. Si les marchandises sont enlevées dans nos usines ou nos dépôts de transbordement, le client ou le chauffeur chargé du transport est tenu de contrôler la marchandise.

**4.2** Si aucune réclamation n'est déposée, la marchandise est réputée acceptée.

**4.3** Pour des dommages de transport, les réserves nécessaires seront formulées avant ou immédiatement après le déchargement. Pour des transport par chemin de fer, on réclamera un constat officiel. Pour des livraisons franco, nous assumons le risque de transport.

### 5 Retour de marchandises

**5.1** Pour des marchandises qui sont retournées avec notre accord préalable, dans les 2 mois à dater de la livraison, nous procédons à une déduction de 20% sur le prix net facturé pour autant qu'elles se trouvent dans un état de revente irréprochable et en unités d'emballage complètes. Les frais de chargement et de transport sont à la charge du client. Si le coût du transport de retour excède le prix net facturé, le retour est refusé.

**5.2** Si l'on constate, à la réception de la marchandise retournée, que celle-ci est invendable, elle n'est pas créditée et les frais effectifs d'élimination sont facturés.

**5.3** Pour des produits et services préparés spécialement sur commande, il y a obligation d'enlèvement de toute la quantité commandée.

### 6 Conditions de paiement

**6.1** Sauf convention contraire, les conditions suivantes sont applicables: 30 jours net à compter de la date de la facture. Toute déduction abusive sera recouvrée.

**6.2** Si les délais de paiement ne sont pas respectés, il sera compté un intérêt moratoire de 7%.

### 7 Lieu de juridiction

**7.1** Lieu de juridiction: Bad Zurzach exclusivement

**7.2** Le droit suisse est applicable. Une entreprise de

# L'offre complète.

	Mazout	Mazout (à condensation)	Gaz	Gaz (à condensation)	Cheminées de salon, poêles, fourneaux à catalyses	Combustibles solides, copeaux de bois, bûches, pellets	Indépendant de l'air ambiant	N° AEAI Classification selon EN 1443
<b>Schiedel ABSOLUT</b> Système universel de conduit de fumée multiparois avec isolation intégrée et tube intérieur en céramique profilée Optionnel: <b>éléments de séparation Thermo Absolut</b> en verre cellulaire empêchant les ponts thermiques	•	•	•	•	•	•	•	Z 14905 <b>T200</b> ;N1;W;1/2;O-00;R37;EI 90 (icb) Z 18033 <b>T200</b> ;P1;W;1/2;O-00;R37;EI 90 (icb) Z 11566 <b>T400</b> ;N1;W;1/2/3;G-50;R37;EI 90 (icb)
<b>Schiedel CHEMINEE-ZUG</b> Le classique pour cheminées, poêles-cheminées et poêles en faïence ○ dès Ø 30 cm aussi comme conduit pour chauffages (ventilé)	○	○			•	○		Z 14767 <b>T400</b> ;N1;W;1/2;G-50;R12;EI 90 (icb)
<b>ISOLIT</b> Système de conduit de fumée monobloc pour combustibles solides					•			Z 14765 <b>T400</b> ;N1;D;3;G-50;R12;EI 90 (icb)
<b>Schiedel KERANOVA</b> Système d'assainissement universel en céramique profilée dans conduit/gaine existant	•	•	•	•	•	•	•	Z 17799 <b>T200</b> ;P1;W;1/2;O-100;R00;EI 00 (icb) Z 14764 <b>T400</b> ;N1;W;1/2;G-200;R00;EI 00 (icb)
<b>TECHNOSTAR 120</b> Système de conduit d'évacuation des gaz brûlés en PP		•	•	•			•	Z 14773 <b>T080</b> ;H1;W;1/2;O-00;R00;EI 00 Z 14772 <b>T120</b> ;H1;W;1/2;O-50;R00;EI 00
<b>TECHNOSTAR 120 LAS</b> Système adduction d'air/évacuation des gaz brûlés (LAS) en PP avec manteau en acier		•	•	•			•	Z 14769 <b>T120</b> ;H1;W;1/2;O-50;R00;EI 00
<b>TECHNOSTAR 160</b> Système de conduit d'évacuation des gaz brûlés en PVDF		•	•	•			•	Z 14766 <b>T080</b> ;P1;W;1/2;O-00;R00;EI 00 Z 14770 <b>T160</b> ;P1;W;1/2;O-50;R00;EI 00
<b>Schiedel KERASTAR</b> Premier système de conduit de fumée en acier inox (1.4301) avec tube intérieur en céramique profilée	•	•	•	•	•	•	•	Z 16492 <b>T200</b> ;N1;W;1/2;O-00;R40;EI 00 (icb) Z 11568 <b>T400</b> ;N1;W;1/2;G-50;R40;EI 00 (icb)
<b>Schiedel ICS</b> Système multifonctionnel de conduit de fumée double paroi, en acier inox (1.4404 et 1.4301)	•	•	•	•	•	•	•	Z 14404 <b>T200</b> ;P1;W;1/2;O-50;R50;EI 00 (icb) Z 14403 <b>T400</b> ;N1;W;1/2;G-100;R50;EI 00 (icb)
<b>Schiedel PRIMA PLUS</b> Système multifonctionnel de conduit de fumée simple paroi, en acier inox (1.4404)	•	•	•	•	•	•	•	Z 13001 <b>T200</b> ;P1;W;1/2;O-50;R44;EI 00 (icb) Z 14507 <b>T400</b> ;N1;W;1/2;G-100;R44;EI 00 (icb)
<b>Schiedel CHIMFLEX</b> Système d'assainissement multifonctionnel à conduit double paroi, flexible, en acier inox (1.4436) dans conduit/gaine existant	•	•	•	•	•	•	•	Z 17800 <b>T200</b> ;P1;W;1/2;O-100;R00;EI 00 (icb) Z 13002 <b>T400</b> ;N1;W;1/2;G-200;R00;EI 00 (icb)
<b>Schiedel gaine d'installation F90 (EI)</b> Pour la pose de conduits de fumée homologués								Z 9429; F90 (EI)

ganztec ag

Badstrasse 38 • CH-5312 Döttingen

Tél. +41 56 268 00 00 • Fax +41 56 268 00 01

E-Mail info@ganztec.ch • www.ganztec.ch

**SCHIEDEL**  
by ganztec